

***** M V D *****

B. Laudert

Modellbauschrauben - Vertrieb - Dreieich

Auf der Schulwiese 25, 63303 Dreieich

Telefon

Mobil 1525/ 1831100

Email: info@modellbauschrauben.de

Internet / Webshop

www.modellbauschrauben.de

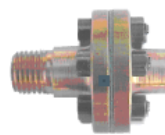
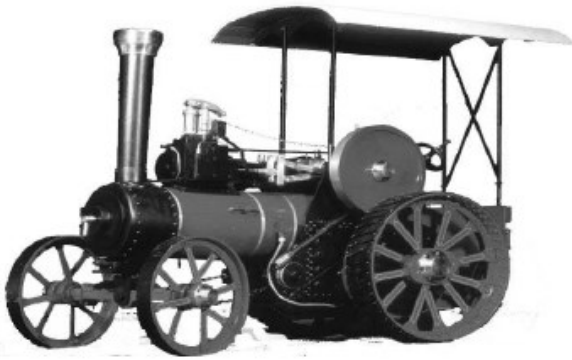

Modellsechskant-Schrauben, Muttern und sonstiges Zubehör

Messing – Stahl – VA Edelstahl



**Senkkopfschrauben - Zylinderkopfschrauben - Kreuzschlitzschrauben - Inbusschrauben -
Kunststoffschrauben - Nietkopfschrauben - Augenschrauben – Wellensicherung -
Spannschloss - Scharniere - Öler - Schneideisen - Spiralbohrer - Kegelsenker - Splinte -
Zylinderstifte - Zentrierbohrer - Kugellager - Nieten - Ölbecher - Flansche - uvm.**

Preisliste Nr. 01/2017 - Stand: Januar 2017, Irrtümer vorbehalten

Alle Preise einschl. MwSt. - Schutzgebühr € 1,-,

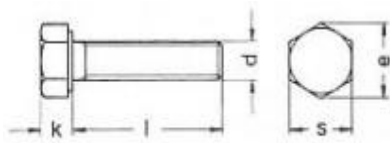

Modellsechskantschrauben,
niedriger Kopf,
KH = Kopfhöhe, SW = Schlüsselweite, L = Länge
Verpackungseinheit = 50 Stück
M = Metrisches Gewinde

4 Modellsechskant-Schrauben							
Messing, flacher Kopf							
Art-Nr	Mat	M	L	KH	SW	Stck	Preis
004-001	MS	1,2	6	1,0	2,0	50	7,10
004-002	MS	1,2	10	1,0	2,0	50	7,10
004-003	MS	1,4	6	1,0	2,0	50	7,30
004-004	MS	1,4	10	1,0	2,0	50	7,10
004-005	MS	1,6	6	1,2	2,5	50	7,10
004-006	MS	1,6	8	1,2	2,5	50	7,10
004-007	MS	1,6	10	1,2	2,5	50	7,30
004-008	MS	1,6	12	1,2	2,5	50	7,40
004-009	MS	2,0	6	1,4	3,0	50	7,20
004-010	MS	2,0	8	1,4	3,0	50	7,20
004-011	MS	2,0	10	1,4	3,0	50	7,20
004-012	MS	2,0	12	1,4	3,0	50	7,20
004-013	MS						

100 Modellsechskant-Schrauben							
Stahl, flacher Kopf							
Art-Nr	Mat	M	L	KH	SW	Stck	Preis
100-023	Stahl	1,2	8	1,0	2,0	25	4,10
100-025	Stahl	1,4	8	1,0	2,0	25	4,10
100-028	Stahl	1,6	8	1,1	2,5	25	3,70
100-030	Stahl	1,6	12	1,1	2,5	25	3,70
100-051	Stahl	2,0	6	1,3	3,0	50	6,50
100-052	Stahl	2,0	8	1,3	3,0	50	6,50
100-049	Stahl	2,0	10	1,3	3,0	25	3,40
100-050	Stahl	2,0	15	1,3	3,0	25	3,70
100-053	Stahl	2,5	10	1,5	3,5	25	3,90
100-054	Stahl	2,5	15	1,5	3,5	25	3,90
100-032	Stahl	3,0	8	1,7	4,0	25	3,70
100-034	Stahl	3,0	10	1,7	4,0	25	3,70
100-036	Stahl	3,0	15	1,7	4,0	25	3,70

108 Modellsechskant-Schrauben							
VA rostfrei, flacher Kopf							
Art-Nr	Mat	M	L	KH	SW	Stck	Preis
108-001	VA Rostfrei	1,6	6	1,1	2,5	25	5,90
108-002	VA Rostfrei	1,6	10	1,1	2,5	25	7,20
108-003	VA Rostfrei	2,0	5	1,3	3,0	25	5,90
108-004	VA Rostfrei	2,0	6	1,3	3,0	25	5,90
108-005	VA Rostfrei	2,0	8	1,3	3,0	25	5,90
108-006	VA Rostfrei	2,0	10	1,3	3,0	25	5,90
108-007	VA Rostfrei	2,0	15	1,3	3,0	25	6,10

Zylinderkopfschraube mit Schlitz ähnlich DIN 84, Polyamid 6,6 natur Muttern Polyamid 6,6 natur Unterleg-



Abbildung zu Gruppe: 9

9 Kunststoff - Schrauben - Muttern u. Scheiben									
Polyamid, Verpackungseinheit = 25 Stück									
Art-Nr	M	L	d1	d2	s	Bem	Preis		
009-001	2,0	10				84	Schraube	2,40	
009-002	3,0	10				84	Schraube	2,00	
009-003	3,0	30				84	Schraube	2,00	
009-004	4,0	10				84	Schraube	2,10	
009-005	4,0	30				84	Schraube	2,40	
009-006	2,0						Muttern	2,60	
009-007	3,0						Muttern	1,80	
009-008	4,0						Muttern	1,90	
009-009	2,0		2,2	5,0	0,3		U-Scheiben	1,00	
009-010	2,0		2,7	6,0	0,5		U-Scheiben	1,10	
009-011	3,0		3,2	7,0	0,5		U-Scheiben	1,10	
009-012	4,0		4,3	9,0	0,8		U-Scheiben	1,20	

Modellsechskant - Schrauben

Modell Muttern Stahl— VA— Messing hoher Kopf Seite 13

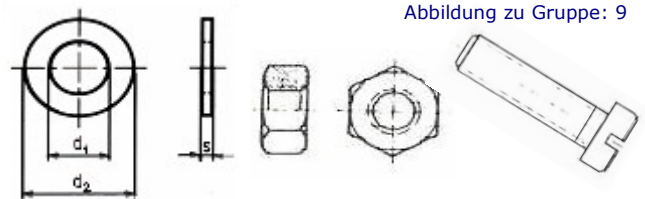

1 Modellsechskant-Schrauben							
Stahl, hoher Kopf M = Metrisches Gewinde							
Art-Nr	Mat	M	L	KH	SW	Stck	Preis
001-034	ST	1,2	8	1,2	2,0	25	3,70
001-036	ST	1,2	12	1,2	2,0	25	3,70
001-035	ST	1,4	8	1,4	2,0	25	3,70
001-004	ST	1,4	12	1,4	2,0	25	3,70
001-005	ST	1,6	8	1,5	2,5	25	3,30
001-006	ST	1,6	12	1,5	2,5	25	3,30
001-033	ST	2,0	4	2,0	3,0	25	3,30
001-008	ST	2,0	6	2,0	3,0	25	3,30
001-009	ST	2,0	8	2,0	3,0	25	3,30
001-010	ST	2,0	10	2,0	3,0	25	3,30
001-011	ST	2,0	12	2,0	3,0	25	3,30
001-012	ST	2,0	15	2,0	3,0	25	3,30
001-013	ST	2,5	6	2,3	3,5	25	3,30
001-014	ST	2,5	8	2,3	3,5	25	3,30
001-015	ST	2,5	10	2,3	3,5	25	3,30
001-024	ST	2,5	12	2,3	3,5	25	3,30
001-016	ST	2,5	15	2,3	3,5	25	3,30
001-017	ST	3,0	6	2,5	4,0	25	3,30
001-018	ST	3,0	8	2,5	4,0	25	3,50
001-019	ST	3,0	10	2,5	4,0	25	3,50
001-038	ST	3,0	15	2,5	4,0	25	3,50
001-032	ST	3,0	20	2,5	4,0	25	4,30
001-029	ST	4,0	10	3,1	5,0	25	3,70
001-028	ST	4,0	15	3,1	5,0	25	3,70

2 Modellsechskant-Schrauben							
VA, rostfrei hoher Kopf							
Art-Nr	Mat	M	L	KH	SW	Stck	Preis
002-020	VA	1,2	8	1,2	2,0	25	6,50
002-002	VA	1,2	12	1,2	2,0	25	6,50
002-019	VA	1,4	8	1,4	2,0	25	6,30
002-031	VA	1,4	10	1,4	2,0	25	6,30
002-004	VA	1,4	12	1,4	2,0	25	6,30
002-026	VA	1,6	8	1,5	2,0	25	5,90
002-006	VA	1,6	10	1,5	2,0	25	4,90
002-007	VA	2,0	8	2,0	3,0	25	5,20
002-008	VA	2,0	10	2,0	3,0	25	5,10
002-025	VA	2,0	15	2,0	3,0	25	6,50
002-022	VA	2,5	10	2,3	3,5	25	6,50
002-011	VA	2,5	15	2,3	3,5	25	6,90
002-012	VA	3,0	8	2,5	4,0	25	6,10
002-013	VA	3,0	10	2,5	4,0	25	6,10
002-014	VA	3,0	15	2,5	4,0	25	6,90

3 Modellsechskant-Schrauben							
Messing, hoher Kopf M = Metrisches Gewinde							
Art-Nr	Mat	M	L	KH	SW	Stck	Preis
003-001	OMS	0,6	4	0,6	1,0	25	5,60
003-002	MS	0,6	6	0,6	1,0	25	5,60
003-003	MS	0,8	4	0,8	1,3	25	5,60
003-004	MS	0,8	6	0,8	1,3	25	5,60
003-005	MS	0,8	8	0,8	1,3	25	5,60
003-006	MS	1,0	5	1,0	1,5	25	4,10
003-007	MS	1,0	8	1,0	1,5	25	4,10
003-008	MS	1,0	10	1,0	1,5	25	4,10
003-009	MS	1,2	8	1,2	2,0	25	3,60
003-010	MS	1,2	12	1,2	2,0	25	3,60
003-011	MS	1,4	8	1,4	2,0	25	3,60
003-012	MS	1,4	12	1,4	2,0	25	3,70
003-038	MS	1,6	4	1,5	2,5	25	3,40
003-016	MS	1,6	6	1,4	2,5	25	3,40
003-013	MS	1,6	8	1,5	2,5	25	3,40
003-014	MS	1,6	10	1,5	2,5	25	3,30
003-015	MS	1,6	15	1,5	2,5	25	3,30
003-017	MS	2,0	5	2,0	3,0	25	3,20
003-018	MS	2,0	6	2,0	3,0	25	3,20
003-019	MS	2,0	8	2,0	3,0	25	3,20
003-020	MS	2,0	10	2,0	3,0	25	3,50
003-021	MS	2,0	12	2,0	3,0	25	3,50
003-022	MS	2,0	15	2,0	3,0	25	3,50
003-023	MS	2,5	8	2,3	3,5	25	3,50
003-024	MS	2,5	10	2,3	3,5	25	3,50
003-025	MS	2,5	15	2,3	3,5	25	3,50
003-031	MS	3,0	8	2,5	4,0	25	3,50
003-032	MS	3,0	10	2,5	4,0	25	3,50
003-030	MS	3,0	15	2,5	4,0	25	3,50

105 Modellsechskant-Schrauben							
Messing glanzvernickelt, z.B.: für Truckfelgen							
Art-Nr	Mat	M	L	KH	SW	Stck	Preis
105-005	MS vn	1,6	4	1,4	2,5	25	4,10
105-010	MS vn	1,6	6	1,4	2,5	25	4,10
105-015	MS vn	1,6	8	1,4	2,5	25	4,10



Abbildung zu Gruppe 1, 2, 3



Abbildung zu Gruppe: 6, 7, 8

7 Zylinderkopf-Schrauben DIN 84

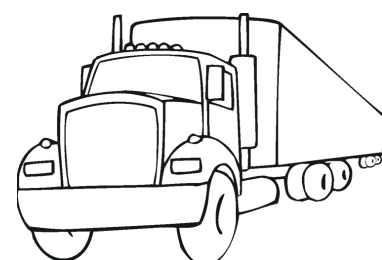
DIN 84, mit Schlitz, Stahl - Verzinkt

Art-Nr	M	L	k	d1	n	t	Stck	Preis
007-013	2,0	4	1,3	3,8	0,5	0,60	50	2,00
007-014	2,0	5	1,3	3,8	0,5	0,60	50	2,00
007-015	2,0	6	1,3	3,8	0,5	0,60	50	2,00
007-016	2,0	8	1,3	3,8	0,5	0,60	50	2,00
007-017	2,0	10	1,3	3,8	0,5	0,60	50	2,00
007-018	2,0	12	1,3	3,8	0,5	0,60	50	2,00
007-019	2,0	16	1,3	3,8	0,5	0,60	50	2,30
007-021	2,0	20	1,3	3,8	0,5	0,60	50	2,40

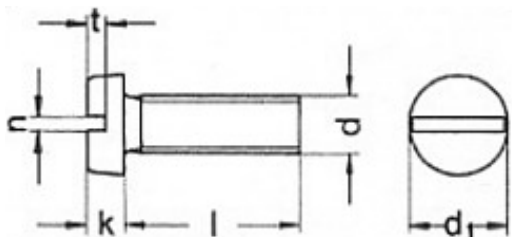
6

Zylinderkopf - Schrauben DIN 84 gedreht

Messing, mit Schlitz, DIN 84 M = Metrisches Gewinde

Art-Nr	M	L	d1	t	k	n	Bem	Stck	Preis
006-044	1,0	3					Gedreht	25	2,30
006-001	1,0	4	2,0	0,3	0,7	0,3	gedreht	25	2,10
006-002	1,0	6	2,0	0,3	0,7	0,3	gedreht	25	2,30
006-003	1,0	8	2,0	0,3	0,7	0,3	gedreht	25	2,40
006-004	1,0	10	2,0	0,3	0,7	0,3	gedreht	25	3,10
006-005	1,2	4	2,3	0,3	0,8	0,3	gedreht	25	2,10
006-006	1,2	6	2,3	0,3	0,8	0,3	gedreht	25	2,30
006-007	1,2	8	2,3	0,3	0,8	0,3	gedreht	25	2,50
006-008	1,2	10	2,3	0,3	0,8	0,3	gedreht	25	2,70
006-009	1,4	4	2,6	0,4	0,9	0,3	gedreht	25	2,20
006-010	1,4	6	2,6	0,4	0,9	0,3	gedreht	25	2,20
006-011	1,4	8	2,6	0,4	0,9	0,3	gedreht	25	2,50
006-012	1,4	10	2,6	0,4	0,9	0,3	gedreht	25	2,60
006-013	1,4	12	2,6	0,4	0,9	0,3	gedreht	25	3,00
006-014	1,6	4	3,0	0,4	1,0	0,4	gedreht	25	2,10
006-015	1,6	6	3,0	0,4	1,0	0,4	gedreht	25	2,20
006-016	1,6	8	3,0	0,4	1,0	0,4	gedreht	25	2,30
006-017	1,6	10	3,0	0,4	1,0	0,4	gedreht	25	2,60
006-018	1,6	12	3,0	0,4	1,0	0,4	gedreht	25	2,80
006-019	1,6	16	3,0	0,4	1,0	0,4	gedreht	25	3,50
006-020	2,0	4	3,8	0,6	1,3	0,5	gedreht	25	2,10
006-021	2,0	6	3,8	0,6	1,3	0,5	gedreht	25	2,10
006-022	2,0	8	3,8	0,6	1,3	0,5	gedreht	25	2,50
006-023	2,0	10	3,8	0,6	1,3	0,5	gedreht	25	2,70
006-024	2,0	12	3,8	0,6	1,3	0,5	gedreht	25	2,90
006-025	2,0	16	3,8	0,6	1,3	0,5	gedreht	25	3,00
006-045	2,0	20	3,8	0,6	1,3	0,5	Gedreht	25	3,00
006-034	2,5	6	4,5	0,7	1,6	0,6	Gedreht	25	3,00
006-035	2,5	8	4,5	0,7	1,6	0,6	gedreht	25	3,20
006-036	2,5	10	4,5	0,7	1,6	0,6	gedreht	25	3,30
006-037	2,5	12	4,5	0,7	1,6	0,6	gedreht	25	3,40
006-038	2,5	18	4,5	0,7	1,6	0,6	gedreht	25	4,20
006-039	2,5	20	4,5	0,7	1,6	0,6	gedreht	25	4,40
006-046	3,0	6	5,5	0,9	2,0	0,8	Gedreht	25	3,20
006-047	3,0	8	5,5	0,9	2,0	0,8	gedreht	25	3,20
006-040	3,0	10	5,5	0,9	2,0	0,8	gedreht	25	3,20
006-041	3,0	12	5,5	0,9	2,0	0,8	gedreht	25	3,30
006-042	3,0	16	5,5	0,9	2,0	0,8	gedreht	25	3,30
006-043	3,0	20	5,5	0,9	2,0	0,8	gedreht	25	3,30

8

Zylinderkopf-Schrauben DIN 84

DIN 84, mit Schlitz, VA, Güte A2, teils gedreht

Art-Nr	M	L	k	d1	n	t	Stck	Preis
008-051	1,0	3	0,7	2,0	0,25	0,25	25	5,10
008-003	1,0	6	0,7	2,0	0,25	0,25	25	5,20
008-004	1,0	8	0,7	2,0	0,25	0,25	25	5,20
008-005	1,0	10	0,7	2,0	0,25	0,25	25	5,70
008-052	1,2	6	0,8	2,3	0,3	0,3	25	5,10
008-006	1,2	8	0,8	2,3	0,30	0,30	25	5,10
008-048	1,2	10	0,8	2,3	0,30	0,30	25	5,10
008-008	1,4	4	0,9	2,6	0,30	0,40	25	4,70
008-053	1,4	6	0,9	2,6	0,30	0,40	25	4,80
008-049	1,4	8	0,9	2,6	0,30	0,40	25	5,00
008-050	1,4	10	0,9	2,6	0,30	0,40	25	5,30
008-011	1,4	12	0,9	2,6	0,30	0,40	25	5,50
008-012	1,6	4	1,0	3,0	0,40	0,45	25	5,00
008-013	1,6	6	1,0	3,0	0,40	0,45	25	4,80
008-014	1,6	8	1,0	3,0	0,40	0,45	25	4,80
008-015	1,6	10	1,0	3,0	0,40	0,45	25	5,20
008-016	1,6	12	1,0	3,0	0,40	0,45	25	5,60
008-017	1,6	16	1,0	3,0	0,40	0,45	25	6,50
008-018	2,0	4	1,3	3,8	0,50	0,60	25	2,80
008-019	2,0	6	1,3	3,8	0,50	0,60	25	2,80
008-020	2,0	8	1,3	3,8	0,50	0,60	25	3,20
008-021	2,0	10	1,3	3,8	0,50	0,60	25	3,40
008-022	2,0	12	1,3	3,8	0,50	0,60	25	3,80
008-023	2,0	16	1,3	3,8	0,50	0,60	25	4,10
008-046	2,0	20	1,3	3,8	0,50	0,60	25	4,50
008-044	2,0	25	1,3	3,8	0,50	0,60	25	4,80
008-045	2,0	30	1,3	3,8	0,50	0,60	25	5,10
008-027	2,5	8	1,6	4,5	0,60	0,70	25	3,00
008-028	2,5	10	1,6	4,5	0,60	0,70	25	3,80
008-029	2,5	12	1,6	4,5	0,60	0,70	25	4,20
008-030	2,5	16	1,6	4,5	0,60	0,70	25	4,60
008-031	2,5	20	1,6	4,5	0,60	0,70	25	5,80
008-054	3,0	6	2,0	5,5	0,80	0,85	25	2,50
008-032	3,0	8	2,0	5,5	0,80	0,85	25	2,40
008-033	3,0	10	2,0	5,5	0,80	0,85	25	2,50
008-034	3,0	12	2,0	5,5	0,80	0,85	25	2,60
008-035	3,0	16	2,0	5,5	0,80	0,85	25	2,80
008-036	3,0	20	2,0	5,5	0,80	0,85	25	3,10
008-036	3,0	2	2,0	5,5	0,80	0,85	25	2,90

10

Zylinder-Innensechskant Schrauben DIN 912

Stahl-Verzinkt, DIN 912 M = Metrisches Gewinde

Art-Nr	M	L	S	K	tmin	DIN	Güte	Stck	Preis
010-001	2,0	4	1,5	2,0	1,0	912	12,9	25	3,40
010-002	2,0	5	1,5	2,0	1,0	912	12,9	25	3,10
010-003	2,0	6	1,5	2,0	1,0	912	12,9	25	3,50
010-004	2,0	8	1,5	2,0	1,0	912	12,9	25	3,80
010-005	2,0	10	1,5	2,0	1,0	912	12,9	25	4,00
010-006	2,0	12	1,5	2,0	1,0	912	12,9	25	4,10
010-007	2,5	5	2,0	2,5	1,1	912	10,9	25	3,70
010-008	2,5	6	2,0	2,5	1,1	912	10,9	25	3,70
010-009	2,5	8	2,0	2,5	1,1	912	10,9	25	3,70
010-010	2,5	10	2,0	2,5	1,1	912	10,9	25	3,90
010-011	2,5	12	2,0	2,5	1,1	912	10,9	25	4,10
010-012	2,5	16	2,0	2,5	1,1	912	10,9	25	4,50
010-013	3,0	5	2,5	3,0	1,3	912	8,8	25	2,80
010-014	3,0	6	2,5	3,0	1,3	912	8,8	25	2,80
010-015	3,0	8	2,5	3,0	1,3	912	8,8	25	2,80
010-016	3,0	10	2,5	3,0	1,3	912	8,8	25	3,00
010-017	3,0	12	2,5	3,0	1,3	912	8,8	25	3,00
010-018	3,0	16	2,5	3,0	1,3	912	8,8	25	3,20
010-019	3,0	20	2,5	3,0	1,3	912	8,8	25	3,30
010-020	4,0	6	3,0	4,0	2,0		8,8	25	3,00
010-021	4,0	8	3,0	4,0	2,0		8,8	25	3,00
010-022	4,0	10	3,0	4,0	2,0		8,8	25	3,10
010-023	4,0	12	3,0	4,0	2,0		8,8	25	3,20
010-024	4,0	16	3,0	4,0	2,0		8,8	25	3,30
010-025	4,0	20	3,0	4,0	2,0		8,8	25	3,30

Zylinderschraube Innensechskant aus Stahl Verzinkt oder Edelstahl, Verpackungseinheit = 25 Stück

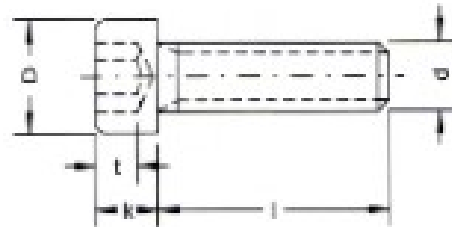
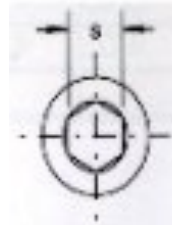

11

Zylinder-Innensechskant Schrauben DIN 912

VA, rostfrei, DIN 912

Art-Nr	M	L	D	K	S	tmin	Stck	Preis
011-026	1,4	8					10	3,80
011-032	1,6	4	3,0	1,6	1,5	0,7	10	3,80
011-033	1,6	6	3,0	1,6	1,5	0,7	10	4,40
011-029	1,6	8	3,0	1,6	1,5	0,7	10	4,70
011-002	2,0	3	3,8	2,0	1,5	1,0	25	5,50
011-003	2,0	4	3,8	2,0	1,5	1,0	25	5,50
011-004	2,0	5	3,8	2,0	1,5	1,0	25	5,50
011-005	2,0	6	3,8	2,0	1,5	1,0	25	5,50
011-006	2,0	8	3,8	2,0	1,5	1,0	25	5,50
011-007	2,0	10	3,8	2,0	1,5	1,0	25	5,70
011-008	2,0	12	3,8	2,0	1,5	1,0	25	5,80
011-009	2,0	16	3,8	2,0	1,5	1,0	25	6,00
011-010	2,0	20	3,8	2,0	1,5	1,0	25	6,10
011-011	2,5	4	4,5	2,5	2,0	1,1	25	4,40
011-012	2,5	6	4,5	2,5	2,0	1,1	25	4,30
011-013	2,5	8	4,5	2,5	2,0	1,1	25	4,50
011-014	2,5	10	4,5	2,5	2,0	1,1	25	4,60
011-015	2,5	12	4,5	2,5	2,0	1,1	25	5,30
011-016	2,5	16	4,5	2,5	2,0	1,1	25	5,60
011-030	2,5	20	4,5	2,5	2,0	1,1	25	5,70
011-018	3,0	4	5,5	3,0	2,5	1,3	25	3,60
011-019	3,0	5	5,5	3,0	2,5	1,3	25	3,10
011-020	3,0	6	5,5	3,0	2,5	1,3	25	3,10
011-021	3,0	8	5,5	3,0	2,5	1,3	25	3,10
011-022	3,0	10	5,5	3,0	2,5	1,3	25	3,10
011-023	3,0	12	5,5	3,0	2,5	1,3	25	3,30
011-024	3,0	16	5,5	3,0	2,5	1,3	25	3,50
011-025	3,0	20	5,5	3,0	2,5	1,3	25	3,90

Zylinderkopf Schrauben mit Innensechskant DIN 912 VA - Edelstahl
Verpackungseinheit = 25 Stück



Abbildung zu Gruppe 12



Zylinder—Innensechskant DIN 912
Stahl z.B M 2 x 16

12

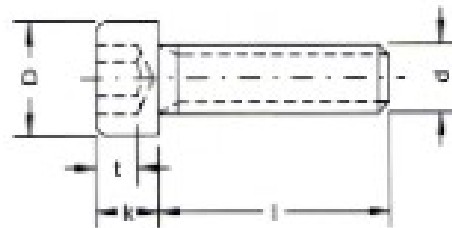
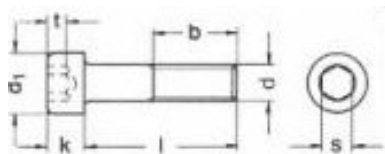
Zylinder-Innensechskant Schrauben DIN 912

Stahl, DIN 912, Schwarz
Art. Nr 012-025, 027, 028, 041 und 036 kein durchgehendes Gewinde. Mit Schaft

Art-Nr.	M	L	Güte	S	Schaft		Stck	Preis
012-042	1,6	4	12,9	1,5	3,0	1,6	25	4,80
012-039	1,6	6	12,9	1,5	3,0	1,6	25	4,50
012-003	1,6	8	12,9	1,5	3,0	1,6	25	5,10
012-004	1,6	10	12,9	1,5	3,0	1,6	25	5,10
012-005	2,0	4	12,9	1,5	3,0	1,6	25	4,30
012-006	2,0	5	12,9	1,5	3,0	1,6	25	4,30
012-007	2,0	6	12,9	1,5	3,0	1,6	25	4,00
012-008	2,0	8	12,9	1,5	3,0	1,6	25	4,20
012-009	2,0	10	12,9	1,5	3,0	1,6	25	4,40
012-010	2,0	12	12,9	1,5	3,0	1,6	25	4,80
012-011	2,0	16	12,9	1,5	3,0	1,6	25	5,80
012-012	2,0	20	12,9	1,5	3,0	1,6	25	6,60
012-013	2,5	3	12,9	2,0	4,5	2,5	25	4,90
012-014	2,5	5	12,9	2,0	4,5	2,5	25	4,20
012-015	2,5	6	12,9	2,0	4,5	2,5	25	4,30
012-016	2,5	8	12,9	2,0	4,5	2,5	25	4,40
012-043	2,5	10	12,9	2,0	4,5	2,5	25	4,50
012-044	2,5	12	12,9	2,0	4,5	2,5	25	4,60
012-017	3,0	4	12,9	2,5	5,5	3,0	25	3,20
012-018	3,0	5	12,9	2,5	5,5	3,0	25	2,80
012-040	3,0	6	12,9	2,5	5,5	3,0	25	2,80
012-030	3,0	6	8,8	2,5	5,5	3,0	25	2,00
012-020	3,0	8	12,9	2,5	5,5	3,0	25	2,80
012-031	3,0	8	8,8	2,5	5,5	3,0	25	2,10
012-021	3,0	10	12,9	2,5	5,5	3,0	25	3,10
012-022	3,0	12	12,9	2,5	5,5	3,0	25	3,10
012-023	3,0	16	12,9	2,5	5,5	3,0	25	3,20
012-024	3,0	20	12,9	2,5	5,5	3,0	25	3,30
012-025	3,0	25	12,9	2,5	5,5	3,0	25	2,50
012-026	3,0	30	12,9	2,5	5,5	3,0	25	2,50
012-027	3,0	35	12,9	2,5	5,5	3,0	10	2,50
012-028	3,0	40	12,9	2,5	5,5	3,0	10	2,60
012-041	3,0	50	12,9	2,5	5,5	3,0	10	3,00
012-033	3,5	8	12,9	2,5	5,5	3,0	10	3,00
012-034	3,5	10	12,9	2,5	5,5	3,0	10	3,10
012-045	3,5	12	12,9	2,5	5,5	3,0	10	3,10
012-035	3,5	16	12,9	2,5	5,5	3,0	10	3,40
012-036	4,0	50	12,9	2,5	5,5	3,0	10	2,60

Abb. zu Gruppe: 13

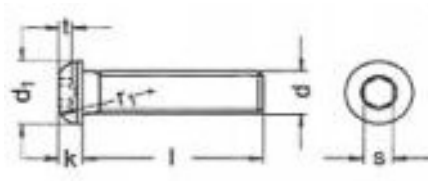

13

Innensechskant Schrauben Stahl u. VA rostfrei

Halbrund, Linsenkopf, ISO 7380

Art-Nr	Mat	M	d1	K	L	s	Güte	Farbe	Stck	Preis
013-001	ST	2,0	6	1,3			10,9	Schw,	10	3,00
013-002	ST	2,0	8	1,3			10,9	Schw,	10	3,00
013-003	ST	2,0	10	1,3			10,9	Schw,	10	3,00
013-004	ST	2,5	6	1,5			10,9	Schw,	10	3,70
013-019	ST	2,5	8	1,5			10,9	Schw,	10	3,70
013-005	ST	3,0	6	2,0	5,5	1,6	10,9	Schw,	25	3,70
013-006	ST	3,0	8	2,0	5,5	1,6	10,9	Schw,	25	3,70
013-007	ST	3,0	10	2,0	5,5	1,6	10,9	Schw,	25	3,70
013-008	ST	3,0	12	2,0	5,5	1,6	10,9	Schw,	25	3,70
013-009	ST	3,0	16	2,0	5,5	1,6	10,9	Schw,	25	3,70
013-020	ST	3,0	20	2,0	5,5	1,6	10,9	Schw,	25	2,50
013-010	VA	2,0	8	1,3					10	3,80
013-011	VA	2,0	10	1,3					10	3,80
013-012	VA	3,0	5	2,0					25	5,10
013-013	VA	3,0	6	2,0					25	5,10
013-014	VA	3,0	8	2,0					25	5,10
013-015	VA	3,0	10	2,0					25	5,10
013-016	VA	3,0	12	2,0					25	5,40
013-017	VA	3,0	20	2,0					25	5,40

16 Senkkopf-Schrauben-gesamtlänge mit Kopf

mit Schlitz, Stahl-Verzinkt, DIN 963 M = Metrisch

Art-Nr	M	L	k	d1	n	tmin	Stck	Preis
016-022	2,0	4	1,20	3,8	0,50	0,40	50	2,20
016-014	2,0	5	1,20	3,8	0,50	0,40	50	2,90
016-015	2,0	6	1,20	3,8	0,50	0,40	50	2,90
016-019	2,0	8	1,20	3,8	0,50	0,40	50	2,90
016-016	2,0	10	1,20	3,8	0,50	0,40	50	2,00
016-021	2,0	12	1,20	3,8	0,50	0,40	50	2,90
016-020	2,0	16	1,20	3,8	0,50	0,40	50	2,90
016-018	2,0	20	1,20	3,8	0,50	0,40	50	3,10

Bei allen Senkkopf-Schrauben bezieht sich die Längenangabe auf die gesamte Schraubenlänge mit Kopf



Abb. zu Gruppe: 14, 15, 16

14

Senkkopf-Schrauben DIN 963

mit Schlitz, VA, DIN 963 gesamtlänge mit Kopf

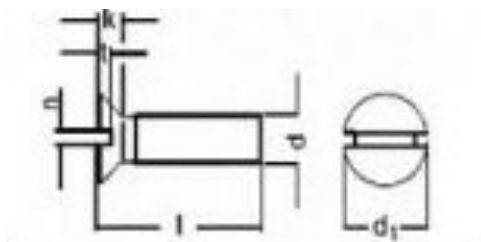
Art-Nr	M	L	k	d1	n	tmin	Stck	Preis
014-001	1,0	6	0,60	1,9	0,25	0,30	25	5,40
014-002	1,0	8	0,60	1,9	0,25	0,30	25	5,50
014-003	1,0	10	0,60	1,9	0,25	0,30	25	5,90
014-037	1,2	6	0,72	2,3	0,3	0,35	25	5,60
014-004	1,2	8	0,72	2,3	0,30	0,35	25	5,50
014-005	1,2	10	0,72	2,3	0,30	0,35	25	5,90
014-035	1,4	6	0,84	2,6	0,30	0,35	25	4,80
014-006	1,4	8	0,84	2,6	0,30	0,40	25	5,20
014-007	1,4	10	0,84	2,6	0,30	0,40	25	5,40
014-036	1,6	6	0,96	3,0	0,40	0,32	25	4,90
014-008	1,6	8	0,96	3,0	0,40	0,32	25	5,00
014-009	1,6	10	0,96	3,0	0,40	0,32	25	5,70
014-010	1,6	12	0,96	3,0	0,40	0,32	25	6,10
014-011	1,6	16	0,96	3,0	0,40	0,32	25	6,30
014-012	2,0	6	1,20	3,8	0,50	0,40	25	3,40
014-013	2,0	8	1,20	3,8	0,50	0,40	25	3,50
014-014	2,0	10	1,20	3,8	0,50	0,40	25	3,50
014-015	2,0	12	1,20	3,8	0,50	0,40	25	3,90
014-016	2,0	16	1,20	3,8	0,50	0,40	25	4,50
014-017	2,0	20	1,20	3,8	0,50	0,40	25	4,50
014-018	2,5	8	1,50	4,7	0,60	0,50	25	3,10
014-019	2,5	10	1,50	4,7	0,60	0,50	25	3,30
014-020	2,5	12	1,50	4,7	0,60	0,50	25	3,60
014-021	2,5	16	1,50	4,7	0,60	0,50	25	4,70
014-022	2,5	20	1,50	4,7	0,60	0,50	25	4,90
014-023	3,0	8	1,65	5,6	0,80	0,60	25	2,40
014-024	3,0	10	1,65	5,6	0,80	0,60	25	2,20
014-025	3,0	12	1,65	5,6	0,80	0,60	25	2,20
014-026	3,0	16	1,65	5,6	0,80	0,60	25	2,40
014-027	3,0	20	1,65	5,6	0,80	0,60	25	2,60
014-028	4,0	6	2,2	7,5	1,00	0,80	25	2,00

Von M 1 – M 1,6 gedreht

15

Senkkopf-Schrauben DIN 963 gedreht

mit Schlitz, Messing, DIN 963 gesamtlänge mit Kopf

Art-Nr	M	L	k	d1	n	tmin	Stck	Preis
015-001	1,0	4	0,60	1,9	0,25	0,30	25	2,60
015-002	1,0	6	0,60	1,9	0,25	0,30	25	2,60
015-003	1,0	8	0,60	1,9	0,25	0,30	25	2,70
015-004	1,0	10	0,60	1,9	0,25	0,30	25	3,10
015-005	1,2	4	0,72	2,3	0,30	0,35	25	2,30
015-006	1,2	6	0,72	2,3	0,30	0,35	25	2,40
015-007	1,2	8	0,72	2,3	0,30	0,35	25	2,40
015-008	1,2	10	0,72	2,3	0,30	0,35	25	3,40
015-009	1,4	4	0,84	2,6	0,30	0,40	25	2,80
015-010	1,4	6	0,84	2,6	0,30	0,40	25	2,80
015-011	1,4	8	0,84	2,6	0,30	0,40	25	2,80
015-012	1,4	10	0,84	2,6	0,30	0,40	25	3,30
015-013	1,4	12	0,84	2,6	0,30	0,40	25	3,50
015-014	1,6	4	0,96	3,0	0,40	0,32	25	2,30
015-015	1,6	6	0,96	3,0	0,40	0,32	25	2,50
015-016	1,6	8	0,96	3,0	0,40	0,32	25	2,70
015-017	1,6	10	0,96	3,0	0,40	0,32	25	3,20
015-018	1,6	12	0,96	3,0	0,40	0,32	25	3,30
015-019	2,0	4	1,20	3,8	0,50	0,40	25	2,20
015-020	2,0	6	1,20	3,8	0,50	0,40	25	2,40
015-021	2,0	8	1,20	3,8	0,50	0,40	25	2,80
015-022	2,0	10	1,20	3,8	0,50	0,40	25	3,00
015-023	2,0	12	1,20	3,8	0,50	0,40	25	3,30
015-024	2,0	16	1,20	3,8	0,50	0,40	25	3,30
015-025	2,0	20	1,20	3,8	0,50	0,40	25	3,30
015-039	2,5	6	1,50	4,7	0,6	0,50	25	2,90
015-038	2,5	8	1,50	4,7	0,60	0,50	25	3,00
015-026	2,5	10	1,50	4,7	0,60	0,50	25	3,10
015-027	2,5	12	1,50	4,7	0,60	0,50	25	3,10
015-028	2,5	16	1,50	4,7	0,60	0,50	25	3,10
015-029	2,5	20	1,50	4,7	0,60	0,50	25	3,10
015-041	3,0	6	1,65	4,7	0,60	0,60	25	3,00
015-030	3,0	8	1,65	5,6	0,80	0,60	25	3,20
015-031	3,0	10	1,65	5,6	0,80	0,60	25	3,20
015-032	3,0	12	1,65	5,6	0,80	0,60	25	3,20
015-033	3,0	16	1,65	5,6	0,80	0,60	25	3,20
015-034	3,0	20	1,65	5,6	0,80	0,60	25	3,30

Von M 1 – M 3 gedreht



Abb. zu Gruppe: 17

17

Senkkopf, Innensechskant DIN 7991

Stahl, Schwarz, Güte 10,9 gesamtlänge mit Kopf DIN 7991

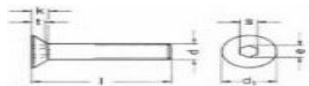
Art-Nr	Mat	M	L	d1	s	k	tmin	Stck	Preis
017-039	ST	1,6	8	3,2	0,9	0,9	0,60	10	4,90
017-038	ST	2,0	4	4	1,3	1,4	0,75	25	6,40
017-028	ST	2,0	6	4	1,3	1,2	0,75	25	6,40
017-041	ST	2,0	8	4	1,3	1,2	0,75	25	6,40
017-042	ST	2,0	10	4	1,3	1,2	0,75	25	6,40
017-040	ST	2,0	12	4	1,3	1,2	0,75	25	6,40
017-021	ST	2,5	8	5	1,5	1,5	0,80	25	5,80
017-019	ST	2,5	10	5	1,5	1,5	0,80	25	5,80
017-044	ST	2,5	12	5	1,5	1,5	0,80	25	5,90
017-024	ST	3,0	6	6	2,0	1,7	1,20	25	3,10
017-048	ST	3,0	8	6	2,0	1,7	1,20	25	3,10
017-049	ST	3,0	10	6	2,0	1,7	1,20	25	3,10
017-050	ST	3,0	12	6	2,0	1,7	1,20	25	3,10
017-051	ST/ VZ	3,0	8	6	2,0	1,7	1,20	25	2,90
017-046	VA	3,0	6	6	2,0	1,7	1,20	25	2,90
017-047	VA	3,0	8	6	2,0	1,7	1,20	25	2,90
017-045	VA	3,0	10	6	2,0	1,7	1,20	25	2,90

18

Senkkopf, IKreuzschlitz DIN 965

VA rostfrei

Art-Nr	M	L	DIN	k	d1	a	Stck	Preis
018-009	1,0	5	965H				25	4,10
018-070	1,2	4	965H				25	5,00
018-071	1,2	6	965H				25	5,00
018-063	1,2	8	965H				25	4,10
018-072	1,4	6	965H				25	4,70
018-061	1,4	8	965H	0,70	2,5		25	4,70
018-062	1,4	10	965H	0,70	2,5		25	4,70
018-001	1,6	3	965H	0,96	3,0	0,7	25	2,80
018-031	1,6	4	965H	0,96	3,0	0,7	25	2,80
018-040	1,6	6	965H	0,96	3,0	0,7	25	2,70
018-032	1,6	8	965H	0,96	3,0	0,7	25	3,10
018-030	1,6	10	965H	0,96	3,0	0,7	25	3,40
018-006	2,0	3	965H	1,20	3,8	0,8	25	3,40
018-007	2,0	4	965H	1,20	3,8	0,8	25	2,10
018-034	2,0	5	965H	1,20	3,8	0,8	25	2,10
018-009	2,0	6	965H	1,20	3,8	0,8	25	2,20
018-039	2,0	8	965H	1,20	3,8	0,8	25	2,00
018-033	2,0	10	965H	1,20	3,8	0,8	25	2,00
018-012	2,0	12	965H	1,20	3,8	0,8	25	2,70
018-013	2,0	16	965H	1,20	3,8	0,8	25	3,20
018-014	2,0	20	965H	1,20	3,8	0,8	25	3,30
018-015	2,5	4	965H	1,50	4,7	0,9	25	2,10
018-016	2,5	5	965H	1,50	4,7	0,9	25	2,10
018-017	2,5	6	965H	1,50	4,7	0,9	25	2,10
018-018	2,5	8	965H	1,50	4,7	0,9	25	1,90
018-019	2,5	10	965H	1,50	4,7	0,9	25	2,20
018-020	2,5	12	965H	1,50	4,7	0,9	25	2,40
018-021	2,5	16	965H	1,50	4,7	0,9	25	2,60
018-022	2,5	20	965	1,50	4,7	0,9	25	2,90
018-023	3,0	5	965	1,65	5,6	1,0	25	2,10
018-024	3,0	6	965	1,65	5,6	1,0	25	2,10
018-035	3,0	8	965	1,65	5,6	1,0	25	2,10
018-026	3,0	10	965H	1,65	5,6	1,0	25	2,30
018-027	3,0	12	965H	1,65	5,6	1,0	25	2,40
018-028	3,0	16	965H	1,65	5,6	1,0	25	2,80
018-029	3,0	20	965H	1,65	5,6	1,0	25	3,10

20

Gewindestangen

Stahl, Messing

Art-Nr	Mat	M	L	Stck	Preis
020-011	Messing	1,0	1 x 120	1	1,70
020-012	Messing	1,2	1 x 120	1	1,70
020-013	Messing	1,4	1 x 120	1	1,70
020-014	Messing	1,6	1 x 120	1	1,70
020-015	Messing	2,0	1 x 250	1	1,50
020-016	Messing	2,5	1 x 250	1	1,50
020-017	Messing	3,0	1x 250	1	1,50
020-018	Stahl	2,0	1 x 250	1	1,50
020-019	Stahl	2,5	1x 250	1	1,50
020-020	Stahl	3,0	1 x 250	1	1,50



24

Blechschraben-Kreuzschlitz

Holz/PVZ, Linsenkopf (LK), Senkkopf (SK) Kreuzschl. /KS

Art-Nr	Mat	Gew	L	Kopf	Stck	Preis
024-023	ST,Ga,Vz	1,0	5,0	LK	25	4,10
024-024	ST,Ga,Vz	1,0	8,0	LK	25	4,10
024-025	ST,Ga,Vz	1,2	5,0	LK	25	4,10
024-026	ST,Ga,Vz	1,2	8,0	LK	25	4,10
024-018	ST,Ga,Vz	1,6	4,5	LK	25	3,10
024-027	ST,Ga,Vz	1,6	6,0	LK	36	3,20
024-028	ST,Ga,Vz	1,6	8,0	LK	25	3,30
024-020	ST,Ga,Vz	1,8	4,5	LK	25	2,60
024-013	ST,Ga,Vz	1,8	7,5	LK	25	2,60
024-011	ST,Ga,Vz	2,2	6,5	LK	50	2,50
024-010	ST,Ga,Vz	2,2	9,5	LK	50	2,50
024-012	ST,Ga,Vz	2,2	13,0	LK	50	2,50
024-005	ST,Ga,Vz	2,2	16,0	LK	50	2,60
024-006	ST,Ga,Vz	2,2	9,5	SK/KS	50	2,60
024-021	VA	2,2	6,5	LK/KS	50	2,50
025-022	VA	2,2	9,5	LK/KS	50	2,60

21

Nietkopfschrauben

Messing M = Metrisches Gewinde

Art-Nr	Mat	M	L	Kopf	Stck	Preis
021-007	MS	1,0	12	2,0	25	3,50
021-006	MS	1,2	12	2,3	25	3,50
021-005	MS	1,4	12	2,6	25	3,50
021-004	MS	1,6	12	3,0	25	3,50
021-003	MS	2,0	16	3,8	25	3,70
021-002	MS	2,5	12	4,5	25	3,90
021-001	MS	3,0	12	5,5	25	3,90

Gr. 21



Bei allen Senkkopf-Schrauben bezieht sich die Längenangabe auf die gesamte Schraubenlänge mit Kopf

Abb. zu Gruppe: 18

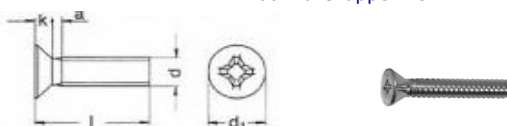

25

Augenschrauben

Messing, mit Bund M = Metrisches Gewinde V=vernickelt

Art-Nr	Mat	M	R	r	L	Bemerkung	Stck	Preis
025-009	MS/V	2,0		1,7	11	Rechtsgew.	10	3,50
025-007	MS	1,0	2,0	1,0	12	m. Bund	10	4,20
025-006	MS	1,2	3,0	1,2	12	m. Bund	10	4,20
025-005	MS	1,4	2,6	1,4	12	m. Bund	10	4,20
025-004	MS	1,6	3,0	3,0	12	m. Bund	10	4,20
025-003	MS	2,0	3,8	2,0	12	m. Bund	10	4,20
025-002	MS	2,5	4,5	2,5	12	m. Bund	10	4,20
025-012	MS	3,0	5,5	3,0	12	m. Bund	10	4,30

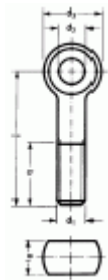
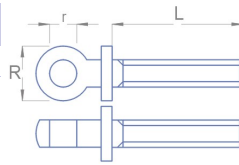

Augen-Schrauben mit Bund. Verpackungseinheit = 4 Stück u.10 Stück ReG = Rechtsgewinde, LiG = Linksgewinde, mB = mit Bund

26

Linsenkopf-Schrauben

Kreuzschlitz, VA A2, DIN 7985H

Art-Nr	M	k	d1	m ca.	L	Stck	Preis
026-001	1,6	6	1,3	3,2	1,8	25	2,70
026-024	1,6	8	1,3	3,2	1,8	25	2,80
026-003	1,6	10	1,3	3,2	1,8	25	2,90
026-004	1,6	12	1,3	3,2	1,8	25	3,20
026-005	2,0	4	1,6	4,0	2,5	25	1,90
026-006	2,0	5	1,6	4,0	2,5	25	1,90
026-007	2,0	6	1,6	4,0	2,5	25	1,90
026-008	2,0	8	1,6	4,0	2,5	25	2,00
026-009	2,0	10	1,6	4,0	2,5	25	2,10
026-010	2,0	12	1,6	4,0	2,5	25	2,30
026-011	2,0	16	1,6	4,0	2,5	25	2,70
026-012	2,0	20	1,6	4,0	2,5	25	3,10
026-013	2,5	6	2,0	5,0	2,7	25	2,10
026-014	2,5	8	2,0	5,0	2,7	25	2,20
026-015	2,5	10	2,0	5,0	2,7	25	2,30
026-016	2,5	12	2,0	5,0	2,7	25	2,50
026-026	2,5	16	2,0	5,0	2,7	25	2,80
026-017	3,0	5	2,4	6,0	3,1	25	2,20
026-018	3,0	6	2,4	6,0	3,1	25	2,20
026-019	3,0	8	2,4	6,0	3,1	25	2,20
026-020	3,0	10	2,4	6,0	3,1	25	2,40
026-021	3,0	12	2,4	6,0	3,1	25	2,70
026-022	3,0	16	2,4	6,0	3,1	25	3,00
026-023	3,0	20	2,4	6,0	3,1	25	3,40

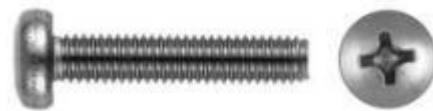
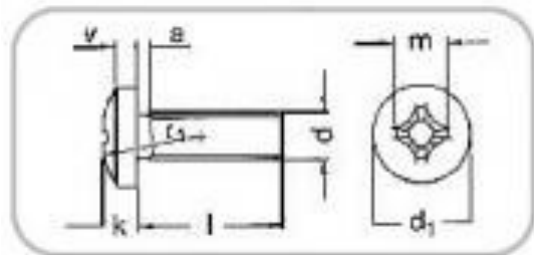

27

Flachkopf-Schrauben

Stahl, mit Schaft

Art-Nr	M	d1	d2	n	k	b	L	Stck	Preis
027-001	2,0	4,5	2,8	0,5	1,2	5	5	20	5.50
027-002	2,0	4,5	2,8	0,5	1,2	4	4	10	3.90
027-003	2,0	4,5	2,8	0,5	1,2	3	3	10	3.60
027-004	2,0	4,5	2,8	0,5	1,2	2	2	10	3.60

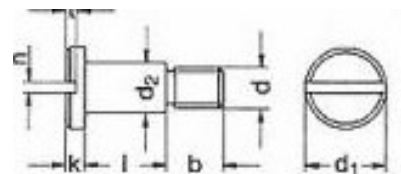

28

Linsen-Flanschschrauben

Innensechskant, Stahl u,Stahl Verzinkt

Art-Nr	Mat	M	L	Güte	s	Flansch h	Stck	Preis
028-005	ST	3,0	6	10,9	2,0	6,8	25	5,10
028-002	ST	3,0	8	10,9	2,0		25	5,20
028-003	ST	3,0	10	10,9	2,0	6,8	25	5,30
028-001	ST VZ	3,0	6	10,9	2,0	6,8	25	4,20
028-006	VA	3,0	6		2,0	6,8	25	4,50

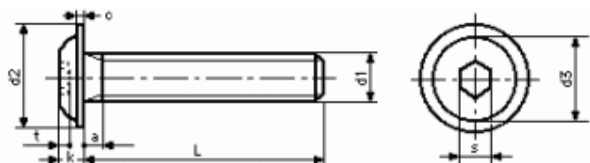



Abb. zu Gruppe: 19



Abb. zu Gruppe: 22

19 Gewindestifte							
Stahl (Schwarz), VA, Innensechskant, DIN 913							
Art-Nr	Mat	M	L	s	tmin	Stck	Preis
019-086	ST schw.	1,6	3	0,7	1,5	10	3,60
019-087	ST schw.	2,0	2	0,9	1,7	25	3,70
019-085	ST schw.	2,0	3	0,9	1,7	25	3,50
019-062	ST schw.	2,0	4	0,9	1,7	25	3,30
019-063	ST schw.	2,0	5	0,9	1,7	25	3,40
019-064	ST schw.	2,0	6	0,9	1,7	25	3,50
019-065	ST schw.	2,0	8	0,9	1,7	25	3,80
019-060	ST schw.	2,0	10	0,9	1,7	25	4,00
019-067	ST schw.	2,5	3	1,3	2,0	25	3,10
019-068	ST schw.	2,5	4	1,3	2,0	25	3,20
019-069	ST schw.	2,5	5	1,3	2,0	25	3,20
019-070	ST schw.	2,5	6	1,3	2,0	25	3,50
019-071	ST schw.	2,5	8	1,3	2,0	25	3,70
019-066	ST schw.	2,5	10	1,3	2,0	25	4,30
019-074	ST schw.	3,0	3	1,5	2,0	25	1,80
019-075	ST schw.	3,0	4	1,5	2,0	25	2,10
019-076	ST schw.	3,0	5	1,5	2,0	25	2,10
019-077	ST schw.	3,0	6	1,5	2,0	25	2,10
019-078	ST schw.	3,0	8	1,5	2,0	25	2,20
019-073	ST schw.	3,0	10	1,5	2,0	25	2,30
019-081	ST schw.	4,0	3	2,0	2,5	25	2,60
019-082	ST schw.	4,0	4	2,0	2,5	25	1,90
019-058	ST schw.	4,0	5	2,0	2,5	25	1,90
019-083	ST schw.	4,0	6	2,0	2,5	25	1,90
019-084	ST schw.	4,0	8	2,0	2,5	25	1,90
019-079	ST schw.	4,0	10	2,0	2,5	25	1,90
019-080	ST schw.	4,0	12	2,0	2,5	25	2,10
019-028	VA	2,0	2	0,9	1,7	25	6,00
019-029	VA	2,0	3	0,9	1,7	25	6,00
019-053	VA	2,0	4	0,9	1,7	25	5,90
019-031	VA	2,0	5	0,9	1,7	25	6,00
019-032	VA	2,0	6	0,9	1,7	25	6,00
019-054	VA	2,0	8	0,9	1,7	25	6,20
019-034	VA	2,0	10	0,9	1,7	25	6,20
019-035	VA	2,5	3	1,3	2,0	25	6,00
019-036	VA	2,5	4	1,3	2,0	25	6,20
019-038	VA	2,5	5	1,3	2,0	25	6,20
019-037	VA	2,5	6	1,3	2,0	25	6,20
019-039	VA	2,5	8	1,3	2,0	25	6,20
019-090	VA	2,5	10	1,3	2,0	25	6,20
019-040	VA	3,0	3	1,5	2,0	25	3,00
019-041	VA	3,0	4	1,5	2,0	25	3,10
019-042	VA	3,0	5	1,5	2,0	25	3,10
019-043	VA	3,0	6	1,5	2,0	25	3,10
019-044	VA	3,0	8	1,5	2,0	25	3,10
019-045	VA	3,0	10	1,5	2,0	25	3,60
019-046	VA	3,0	12	1,5	2,0	25	3,60
019-048	VA	4,0	3	2,0	2,5	25	3,30
019-049	VA	4,0	4	2,0	2,5	25	3,30
019-050	VA	4,0	5	2,0	2,5	25	3,30
019-051	VA	4,0	6	2,0	2,5	25	3,40
019-052	VA	4,0	8	2,0	2,5	25	3,40
019-091	VA	4,0	10	2,0	2,5	25	3,50

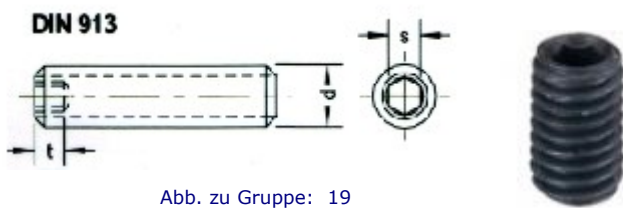
22 Ring Ösenschrauben—Holzgewinde						
Stahl (Schwarz), VA, Innensechskant, DIN 913						
Art-Nr	Mat	d2	d	L	Stck	Preis
022-004	MS	3,0	1,8	8	10	2,10
022-005	MS	4,0	2,0	8	10	2,10

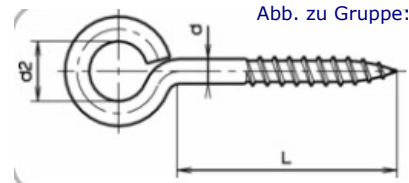
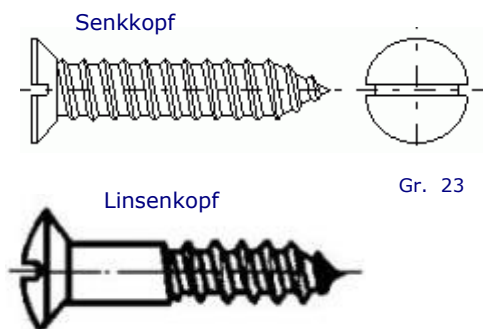

23 Holzschrauben						
Messing u. Stahl, Linsenkopf (LK), Senkkopf (SK)						
Art-Nr	Mat	Gew	L	Kopf	Stck	Preis
023-001	MS	1,0	8	SK	50	4,10
023-002	MS	1,2	8	SK	50	4,10
023-003	MS	1,4	12	SK	50	3,10
023-004	MS	1,6	8	SK	50	3,10
023-005	MS	1,6	10	SK	50	3,10
023-006	MS	1,6	12	SK	50	3,10
023-045	MS	1,6	16	SK	50	3,40
023-053	MS	2,0	8	SK	50	3,10
023-008	MS	2,0	10	SK	50	3,10
023-047	MS	2,0	12	SK	50	3,20
023-010	MS	2,0	16	SK	50	3,30
023-046	MS	2,0	20	SK	50	3,80
023-012	ST	1,4	12	SK	50	3,20
023-051	ST	1,6	8	SK	50	3,20
023-050	ST	1,6	10	SK	50	3,20
023-052	ST	1,6	12	SK	50	3,20
023-016	ST	1,6	16	SK	50	3,20
023-035	MS	1,6	10	LK	25	2,00
023-036	MS	1,6	12	LK	25	2,00
023-037	MS	2,0	8	LK	50	3,20
023-038	MS	2,0	10	LK	50	3,20
023-039	MS	2,0	12	LK	50	3,20

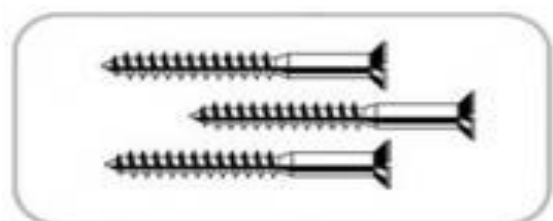



Abb. zu Gruppe: 29, 30, 31, 34

29 Modellsechskant Muttern

Stahl, hoher Kopf

Art-Nr	Mat	M	SW	MH	Stck	Preis
029-007	ST	1,2	2,0	1,2	25	3,90
029-006	ST	1,4	2,0	1,4	25	3,60
029-005	ST	1,6	2,5	1,5	25	3,30
029-004	ST	2,0	3,0	2,0	25	3,20
029-009	ST	2,5	3,5	2,3	25	3,30
029-010	ST	3,0	4,0	2,5	25	3,20
029-011	ST	3,0	4,5	3,5	25	3,30
029-008	ST	4,0	5,0	3,1	25	3,40
029-012	ST	4,0	5,5	3,6	25	3,60

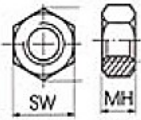
30 Modellsechskant Muttern

Messing, hoher Kopf

Art-Nr	Mat	M	SW	MH	Stck	Preis
030-001	MS	0,6	1,0	0,6	25	7,80
030-002	MS	0,8	1,3	0,8	25	6,90
030-003	MS	1,0	1,5	1,0	25	4,50
030-012	MS	1,2	2,0	1,2	25	4,50
030-013	MS	1,4	2,0	1,4	25	4,20
030-007	MS	1,6	2,5	1,5	25	3,20
030-008	MS	2,0	3,0	2,0	25	3,10
030-010	MS	2,5	3,5	2,3	25	3,10
030-011	MS	3,0	4,0	2,5	25	3,10

31 Modellsechskant Muttern

VA Rostfrei, hoher Kopf

Art-Nr	Mat	M	SW	MH	Stck	Preis
031-006	VA	1,2	2,0	1,2	25	8,50
031-010	VA	1,4	2,0	1,4	25	8,20
031-004	VA	1,6	2,5	1,5	25	5,20
031-007	VA	2,0	3,0	2,0	25	5,90
031-008	VA	2,5	3,5	2,3	25	4,60
031-009	VA	3,0	4,0	2,5	25	5,90

32 Modellhut Muttern

Messing und Messing glanzvernickelt

Art-Nr	M	SW	KH	DIN	Bem.	Stck	Preis
032-001	0,6	1,0	1,3		gedreht	10	4,40
032-002	0,8	1,3	1,8		gedreht	10	4,40
032-015	1,0	1,6	2,0		gedreht	10	3,70
032-016	1,2	2,0	2,5		gedreht	10	3,70
032-017	1,4	2,0	2,5		gedreht	10	3,70
032-006	1,6	2,5	3,3		gedreht	25	4,50
032-007	2,0	3,0	3,5		gedreht	25	4,10
032-008	2,5	3,5	4,0		gedreht	25	5,90
032-009	3,0	4,0	5,4		gedreht	25	6,20
032-018	3,0	5,5	5,4	1587		10	1,50
032-011	4,0	7,0	8,0	1587		10	1,50
032-035	1,6	2,5	3,3	Messing	vernickelt	25	4,50
032-036	2,0	3,0	3,5	Messing	vernickelt	25	4,80
032-037	3,0	4,0	5,4	Messing	vernickelt	25	4,80

34

Muttern DIN 934

Messing— VA rostfrei—Stahl - Stahl VZ DIN 934

Art-Nr	Mat	M	MH	SW	Bem.	Stck	Preis
034-062	MS	1,0	0,8	2,5	gedreht	25	4,20
034-063	MS	1,2	1,0	3,0	gedreht	25	2,80
034-064	MS	1,4	1,2	3,0	gedreht	25	2,90
034-004	MS	1,6	1,3	3,2	gedreht	50	3,60
034-005	MS	2,0	1,6	4,0	gedreht	50	3,30
034-006	MS	2,5	2,0	5,0	gedreht	50	3,10
034-007	MS	3,0	2,4	5,5	gedreht	50	3,40
034-009	MS	3,5	2,8	6,0		25	1,30
034-010	MS	4,0	3,2	7,0		25	1,25
034-011	VA	1,0	0,8	2,5		25	7,90
034-012	VA	1,2	1,0	3,0		25	7,60
034-013	VA	1,4	1,2	3,0		25	7,60
034-014	VA	1,6	1,3	3,2		25	5,30
034-015	VA	2,0	1,6	4,0		25	2,80
034-016	VA	2,5	2,0	5,0		25	3,10
034-017	VA	3,0	2,4	5,5		25	3,00
034-019	VA	3,5				25	2,40
034-065	ST	1,0		2,5	gedreht	25	4,20
034-066	ST	1,2		3,0	gedreht	25	3,20
034-067	ST	1,4		3,0	gedreht	25	3,00
034-041	ST	1,6		3,2	gedreht	50	4,10
034-039	ST	2,0		4,0	gedreht	50	3,60
034-043	ST	2,5		5,0	gedreht	50	3,20
034-044	ST	3,0		5,0	gedreht	50	3,00
034-028	ST	3,5		6,0		25	1,70
034-029	ST/Brün.	4,0		7,0		25	1,70
034-046	ST vz	2,0				50	2,00
034-047	ST vz	2,5				50	2,40
034-048	ST vz	3,0				50	2,40
034-037	ST vz	3,5				50	2,50
034-038	ST vz	4,0				50	2,50

33

Modellhut Muttern für Truck Felgen

Messing glanzvernickelt, mit Gewindestift

Art-Nr	Mat	M	L	SW	Stck	Preis
033-005	Gvn	1,6	8,5	2,5	10	4,00
033-007	Gvn	2,0	12,0	3,0	10	4,00
033-006	Gvn	3,0	20,0	4,0	10	4,00



Abb. zu Gruppe: 32

Abb. zu Gruppe 33

110 Modellsechskant Muttern

Messing, niedriger Kopf

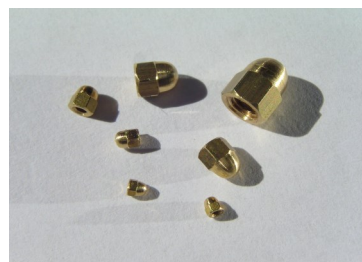
Art-Nr	Material	M	SW	KH	Stck	Preis
110-001	Messing	1,0	1,5	0,8	25	4,50
110-002	Messing	1,2	2,0	1,0	25	4,50
110-003	Messing	1,4	2,0	1,2	25	4,50
110-004	Messing	1,6	2,5	1,3	25	3,50
110-005	Messing	2,0	3,0	1,7	25	3,30



Abb. zu Gruppe: 35

DIN 985 Stopmmuttern (Sechskantsicherungsmutter)

35 Stopmmuttern DIN 985

Stahl, VZ u. VA, Sechskantsicherungsm. DIN 985

Art-Nr	Mat	M	SW	Stck	Preis
035-010	Stahl Verz,	2,0	4,0	25	4,10
035-007	Stahl Verz,	2,5	5,0	25	2,50
035-019	Stahl Verz,	3,0	5,5	25	1,40
035-013	Stahl Verz,	4,0	7,0	25	1,50
035-020	VA Rostfrei	2,0	4,0	10	1,95
035-024	VA Rostfrei	2,5	5,0	25	3,40
035-003	VA Rostfrei	3,0	5,5	25	3,00
035-025	VA Rostfrei	4,0	7,0	25	2,90

37 Schlitzmutter

Messing vernickelt

Art-Nr	Material	M	Stck	Preis
037-003	MS VN	2	25	4,60
037-002	MS VN	2,5	25	4,60
037-001	MS VN	3	25	4,60



Abb. zu Gruppe: 37



Abb. zu Gruppe: 38

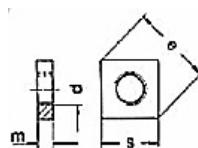

38 Vierkantmutter

Messing

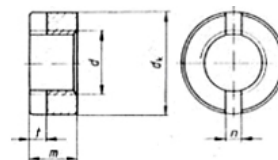
Art-Nr	M	SW	e	m	Stck	Preis
038-010	1,6	3,2	-	1,0	25	3,10
038-001	2,0	4,0	5,0	1,2	25	3,10

36 Einschlagmutter-Gewindeinsatz

Messing und Stahl verz.
Mit Gewindeinsatz

Art-Nr	Mat	Innen	Aussen	Bild	Stck	Preis
036-008	MS	M 3,0	4,3	1	10	2,90
036-006	MS	M 3,0		2	10	2,90
036-003	ST VZ	M 2,0	4,5	3	10	3,00
036-002	ST VZ	M 2,5	4,5	3	10	2,90
036-001	ST VZ	M 3,0	4,5	3	10	2,90
036-010	ST VZ	M 3,0	M 3 x 5	4	10	2,70
036-011	ST-VZ	M 2,0	4,0	6	10	2,90

106 Modell - Unterlegscheiben Stahl

Modell U.Scheiben gedreht mit Fase. Genau passendes Innenmaß kein Bohrungsspiel.

Art-Nr	Innen (d1)	Außen (d2)	Stärke (s)	Stck	Preis
106-001	1,2	2,7	0,4	25	2,70
106-002	1,4	2,7	0,4	25	2,70
106-003	1,6	3,2	0,4	25	2,70
106-004	2,0	3,7	0,6	25	2,70
106-005	2,5	4,3	0,7	25	2,70
106-006	3,0	5,0	0,8	25	2,70

Fuer	M1	M 1,2	M 1,4	M 1,6	M 2	M 2,5	M 3
d 1	-	1,2	1,4	1,6	2,0	2,5	3,0
d 2	-	2,7	2,7	3,2	3,7	4,3	5,0
s	-	0,4	0,4	0,5	0,6	0,7	0,8

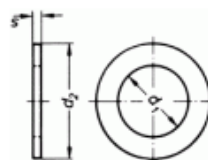

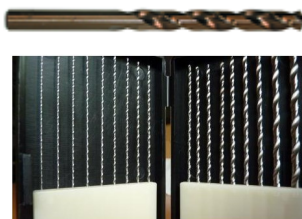

Extra Lang 040-045



Klein Kassetten



TIPP

Immer Schneideöl verwenden

40

Spiralbohrer HSS geschliffen DIN 338 N

Spiralbohrer DIN 338 N HSS geschliffen. Rechts Profilgeschliffen, Kreuzgeschliffen.

Art-Nr	Material	Größen	Bemerkung	Menge	Preis
040-001	HSS	0,3 - 1,2	1 Verpackung je 2 Stück Klein Kassetten	1	6,00
040-043	HSS	1,3 - 2,5	1 Verpackung je 2 Stück Klein Kassetten	1	6,00
040-046	HSS	0,4		5	5,00
040-047	HSS	0,5		5	4,00
040-048	HSS	0,6		5	4,00
040-049	HSS	0,7		5	4,00
040-050	HSS	0,8		5	4,00
040-051	HSS	0,9		5	4,00
040-052	HSS	1		1	1,00
040-053	HSS	1,1		1	1,00
040-054	HSS	1,2		1	1,00
040-055	HSS	1,3		1	1,00
040-056	HSS	1,4		1	1,00
040-057	HSS	1,5		1	1,00
040-015	HSS	1,6		1	1,00
040-016	HSS	1,7		1	1,00
040-017	HSS	1,8		1	1,00
040-018	HSS	1,9		1	1,00
040-019	HSS	2		1	1,00
040-020	HSS	2,1		1	1,00
040-021	HSS	2,2		1	1,00
040-022	HSS	2,3		1	1,00
040-023	HSS	2,4		1	1,00
040-024	HSS	2,5		1	1,00
040-025	HSS	2,6		1	1,00
040-026	HSS	2,7		1	1,00
040-027	HSS	2,8		1	1,00
040-028	HSS	2,9		1	1,00
040-029	HSS	3		1	1,00
040-030	HSS	3,1		1	1,00
040-031	HSS	3,2		1	1,00
040-032	HSS	3,3		1	1,00
040-033	HSS	3,4		1	1,00
040-034	HSS	3,5		1	1,00
040-035	HSS	3,6		1	1,00
040-036	HSS	3,7		1	1,00
040-037	HSS	3,8		1	1,00
040-038	HSS	3,9		1	1,00
040-039	HSS	4		1	1,00

39

Gewindebohrer

Rundschaft (RS), Vierkant (VK)

Art-Nr	Mat	Gew	Kernbohrung	Steig.	Bem	Stck	Preis
039-001		0,1—3,2	Werkzeughalter		RS	1	7,00
039-039	HSS	0,8			VK	1	6,80
039-023	HSS	1,0			VK	1	6,80
039-024	HSS	1,2		0,3	VK	1	6,80
039-025	HSS	1,4		0,3	VK	1	6,80
039-026	HSS	1,6		0,4	VK	1	6,80
039-027	HSS	1,7		0,4	VK	1	6,80
039-028	HSS	2,0		0,4	VK	1	6,80
039-029	HSS	2,5		0,5	VK	1	6,80
039-030	HSS	3,0		0,5	VK	1	6,50
039-031	HSS	3,5		0,6	VK	1	6,50
039-032	HSS	4,0		0,7	VK	1	5,20
039-004	HSS	0,6		0,15	RS	1	5,50
039-006	WS	0,8		0,20	RS	1	5,50
039-014	WS	2,2		0,40	RS	1	5,00
039-017	HSS	1,6	LINKS GEW	0,50	VK	1	9,10
039-035	HSS	2,0	LINKS GEW.		VK	1	6,50
039-036	HSS	2,5	LINKS GEW.		VK	1	6,50
039-037	HSS	3,0	LINKS GEW.		VK	1	6,50



Gewindebohrer

Vierkant VK



Gewindebohrer

Rundschaft RS



Halter für Gewinde & Spiralbohrer

Werkzeughalter mit gerändelten und vernickelten Messingheft, drehbarer Handauflage mit Schraubkopf 2 gehärteten doppelseitigen Spannzangen für folgende Spannbereiche. 0,1—3,2 mm

Art-Nr.	039-001
---------	---------

41

Schneideisen & Halter

HSS, Toleranzfeld 6g, metr. ISO Gewinde

Art-Nr	Mat	Gewinde	Ø	Steig	Bem	Stck	Preis
041-001	HSS	1,0	16	0,25		1	9,30
041-003	HSS	1,2	16	0,25		1	9,30
041-004	HSS	1,4	16	0,30		1	8,50
041-005	HSS	1,6	16	0,35		1	8,50
041-019	HSS	2,0	16	0,40		1	8,50
041-008	HSS	3,0	20	0,50		1	9,50
041-009	HSS	3,5	20	0,60		1	5,60
041-010	HSS	4,0	20	0,70		1	5,50
041-021	HSS	2,0	12	LINKSGEW.		1	9,00
041-022	HSS	2,5	16	LINKSGEW.		1	9,00
041-013	HSS	3,0	16	LINKSGEW.		1	9,00
041-014	HSS	3,5		LINKSGEW.		1	9,00
041-015		1,0 - 2,5	16		Halter	1	3,60
041-016		3,0 - 4,0	20		Halter	1	4,20

Schneideisen Top Qualität Made in Germany



Schneideisen Halter



43



Zentrierbohrer

Spitze mit Senkwinkel 60°, für Zentrierbohrungen nach DIN 332 mit großer Flächenanlage an der Körnerspitze. Rechts-schneidend, spiralgenutet. 0,5 u 0,8 mm einseitig, sonst alle zweiseitig !

Produktgruppe 43

Art-Nr	Mat	∅	Grad	Stck	Preis
043-001	HSS	4,00	60	1	5,90
043-002	HSS	3,15	60	1	3,60
043-003	HSS	2,50	60	1	3,20
043-004	HSS	2,00	60	1	3,20
043-005	HSS	1,60	60	1	3,20
043-006	HSS	1,25	60	1	3,10
043-007	HSS	1,00	60	1	3,10
043-008	HSS	0,80	60	1	3,10
043-009	HSS	0,50	60	1	3,60

44

Kegelsenker

Die drei Schneiden zentrieren den Senker genau in der Bohrungsmitte und erzeugen eine gleichmäßig runde Senkung mit glatter Oberfläche. Geeignet für fast alle Werkstoffe. Dieser Senker ermöglicht ein leichtes, ratterfreies Entgraten!

Produktgruppe 44

Art-Nr	Mat	L	Schaft	Min.	Max.	Grad	Stck	Preis
044-004	HSS	40	4,0	1,3	4,3	90	1	7,00
044-003	HSS	40	4,0	1,5	5,0	90	1	7,00
044-002	HSS	45	5,0	1,5	6,3	90	1	5,80
044-001	HSS	50	6,0	2,0	8,3	90	1	4,50



Flansche

49

Gabelkopf mit Federklappbolzen

Art-Nr	Mat	Gew.	Stck	Preis
046-001		3	1	2,70
046-003		4	1	2,50

Gabelkopf mit Federklappbolzen

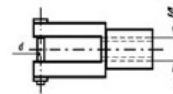

49

Gabelkopf mit Sicherungsring

Gabelgelenk (Gabelkopf) Gewinde M 3 Bolzen-d 3 mm -- Gabelbreite innenmaß 3 mm-- Gabellänge 10 mm

Art-Nr	Mat	Gew.	Stck	Preis
046-002		3	1	2,75

49

Einlötlansch, Messing

Einlötlansch kpl. NW 2 NW 3 NW 4 NW 5 NW 6 NW 8

Art-Nr	Mat	A	B	C	D	Stck	Preis
049-008	MS	13	5	1,7	2	1	1,70
049-001	MS	20	8,5	5	6	1	1,90
049-002	MS	16	7,0	3	4	1	1,80
049-004	MS	18,5	8,0	4,0	5	1	2,00
049-005	MS	16,0	7,0	3,0	4	1	2,00
049-006	MS	15,0	7,0	2,4	3	1	2,20

50

Einschraubflansch, Messing

Einschraubflansch und Einlötlansch mit M 2 x 8 Modellschrauben kpl.

Art-Nr	Mat	A	B	C	E	Gew	St	Preis
050-006	MS	13,0	9,5	2	2,0	3,5 x 0,6	1	2,40
050-002	MS	15,0	11,7	3	3	5,0 x 0,5	1	2,50
050-003	MS	18,5	15,6	5	5,0	8,0 x 1,0	1	2,60
050-004	MS	20	16	5	5,0	8,0 x 1,0	1	2,70
050-001	MS	22	15,5	5,5	5,5	8,0 x 1,0	1	2,70

Abb. zu Gruppe: 49

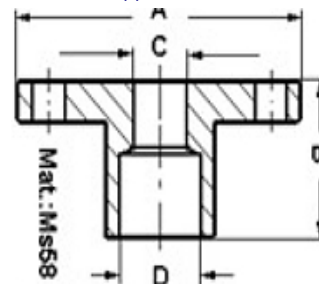



Kreuzschlitz-Schraubendreher

Hochwertige Präzisions Schraubendreher mit gehärteten Spitzen aus Nickel-Chrom-Molybdän-Stahl mit Schwarzen Spitzen und drehbarer Kuppe für schnelles und leichtes Drehen. Ein Set besteht aus 6 Stück in verschiedenen Größen !

PHO-3x40 PHO-2x40 PHOx40 PH1-2x40 Potzidrive O+1

9,00 €

Art-Nr. 101-001



47

Steckschlüssel

Stahl gehärtet und matt vernickelt - PVC-Griff mit drehbarer Griffkappe - für Modell-Sechskantschrauben und Modell-Sechskantmuttern, Modell-Hutmuttern und DIN - Muttern / Schrauben

Art-Nr	Mat	Länge	SW	Stck	Preis
047-023	ChVa		1,3	1	3,90
047-010	ChVa	160	1,5	1	9,50
047-011	ChVa	160	2,0	1	9,50
047-012	ChVa	160	2,5	1	9,50
047-006	ChVa	160	3,0	1	9,50
047-014	ChVa	160	3,2	1	9,50
047-004	ChVa	160	3,5	1	9,50
047-003	ChVa	160	4,0	1	9,50
047-002	ChVa	160	5,0	1	9,50
047-001	ChVa	160	5,5	1	9,50
047-024	ChVa	160	6,0	1	9,50

Steckschlüssel SW 1,3 schwarz Vollmetal nicht von

58

Seilrollen, Messing

Art-Nr	Mat	D	B	Seillauf		Stck	Preis
058-044	MS	2,5	1,1	1,4	o. Bund	5	2,40
058-043	MS	3,0	1,1	1,4	o. Bund	5	2,80
058-035	MS	4,0	1,5	1,4	o. Bund	5	2,80
058-036	MS	5,0	1,5	1,6	o. Bund	5	2,80
058-037	MS	6,0	1,5	4,7	o. Bund	5	3,00
058-038	MS	8,0	1,5	6,3	o. Bund	5	3,00
058-028	MS	9,0	1,5	7,4	m. Bund	5	3,00
058-039	MS	10,0	1,5	7,15	m. Bund	5	3,00
058-040	MS	11,0	1,5	10,0	m. Bund	5	3,00
058-041	MS	12,0	1,5	10,1	m. Bund	5	3,00
058-020	MS	14	1,5	12,5	o. Bund	5	3,10
058-021	MS	16	1,5	12,5	o. Bund	5	3,20
058-048	MS	1,5	1,4	Nr. 2		2	2,80
058-049	MS	1,9	2,0	Nr. 2		2	2,80
058-047	MS	1,9	2,0	Nr. 2		2	2,90
058-046	MS	2,2	2,0	Nr. 2		2	3,00
058-045	MS	2,4	2,0	Nr. 2		2	3,20

Nr. 2

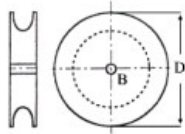

45

Inbus-, Stiftschlüssel

Produktgruppe 45

Art-Nr	Art	SW	Klinge	Stck	Preis
045-001	Winkel	0,7		1	1,10
045-002	Winkel	0,9		1	1,10
045-003	Winkel	1,3		1	1,10
045-013	Winkel	1,5		1	1,10
045-005	Winkel	2,0		1	1,10
045-006	Winkel	2,5		1	1,10
045-007	Winkel	3,0		1	1,10
045-008	Winkel	3,5		1	1,10
045-014	Stift	0,7	40	1	6,50
045-015	Stift	0,9	40	1	6,50
045-016	Stift	1,3	40	1	6,50
045-017	Stift	1,5	50	1	6,50
045-018	Stift	2	50	1	6,50
045-019	Stift	2,5	60	1	6,50

59

Seilrollen, Messing Nr. 1

Art-Nr	Mat	Nr	L	R	D/d	f	Stck	Preis
059-005	MS	1	11,5	6,0	1,8		2	2,20
059-006	MS	1	9,5	5,0	2,4		2	2,20
059-007	MS	1	8,5	4,0	2,4		2	2,20
059-008	MS	1	7,5	3,0	2,4		2	2,20
059-009	MS	1	6,3	2,5	2,4		2	2,20

Nr. 1

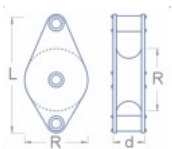

Winkelschlüssel



Stiftschlüssel

60

Seilrollen Messing Nr. 3

Art-Nr	Mat	Nr	Länge	R	Stck	Preis
060-027	MS	3	4,5	3	4	2,20
060-022	MS	3	5,0	6	4	2,20
060-024	MS	3	5,0	7	2	4,40
060-021	MS	3	6,0	4	2	3,20
060-005	MS	3	6,0	5	2	3,20
060-004	MS	3	6,0	6	2	3,30
060-002	MS	3	6,0	8	2	3,50
060-001	MS	3	6,0	13	4	6,50
060-028	MS	3	7,0	8	2	3,50
060-029	MS	3	8,0	8	2	3,50
060-026	MS	3	10,0	13	4	6,50
060-030	MS	3	13,0	12	4	6,50

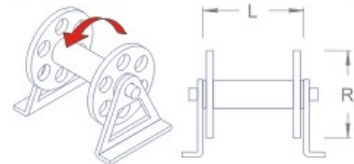

62

Block, Messing

Art-Nr	Mat	Rad	Höhe	Stck	Preis
062-006	MS	8	11,0	1	2,50
062-004	MS	10	13,0	1	2,50
062-002	MS	12	15,5	1	2,50

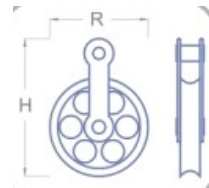

63

Seilwinde - Block Messing und Block mit Haken

Art-Nr	R	I	f	d	H	h	Haken	Stck	Preis
063-011	8				17	13,7	3,2	1	2,50
063-001	10				21	17,0	6,1	1	2,80
063-012	10				25	19,5	7,4	1	2,80
063-007	3	4,5	1,2	2,3			Block	2	3,50
063-005	5	6,5	1,2	2,3				1	1,80
063-004	6	7,5	1,2	2,3			Block	2	2,00
063-010	12				25	9,5		1	3,20



mit Haken



Block Messing



Durchgangsventil m. Flansch

Durchgangsventil für 6mm Rohr mit rostfreier Spindel, Stopfmutter mit Abdichtung Flanschdurchm. 18mm, Lochkr. 13mm, 5 LOCH 2,7mm Durchgang im Ventil 5mm Handrad 20mm, 5 Speichen sandgestrahlt Ventil aus Messing, hartgelötet und sandgestrahlt Höhe über Handrad 45mm Länge ohne Einlötfansch 45mm Lieferumfang: 1 Absperrventil 2 Einlötfansch 2 Dichtungen 10 passende Modellbauschrauben M2,5 mit Muttern Durchfluß-Richtung beidseitig eingraviert

Art-Nr	Nr	Rohr	Höhe	Länge	Stck	Preis
051-001	2	4	35	25	1	26,50
051-002	1	6	45	45	1	32,00
051-003	3	6	45	45	1	32,00



Verdrängungsöler

Öler aus Messing hartgelötet und sandgestrahlt Dieser Öler wird in die Zudampfleitung zur Maschine eingebaut Einschraubgewinde M6x0,75 Einstellschraube zur Ölmengenregulierung Ventil aus rostfreiem Stahl mit Stopfmutter Handrad 16mm mit 3 Speichen aus Messing Öler-Einfüllschraube dichtet mit Kegel und O-Ring ab Ablaßschraube dient zur Reinigung Abmaße: Höhe 57mm Ø 10mm Breite über Handrad ca 38mm

24,00

Art-Nr. 53-001



Ölbecher, Messing

Ölbecher mit Schraub-Deckel Messing mit Gewinde M 3 und M 4

Produktgruppe 55

Art-Nr	Mat	Gew	Stärke	Innen	Höhe	Stck	Preis
055-013	MS	3	5			1	7,50
055-002	MS	3	7,5		15,0	1	8,50
055-001	MS	4	7,5		15,0	1	8,50



Durchgangsventil - Verschraubung

Absperrventil-gerade Ausführung Eingang und Ausgang: Verschraubung mit Konuseinlötnippel Mit rostfreier Spindel, Stopfmutter mit Abdichtung Ventil aus Messing, hartgelötet und sandgestrahlt Handrad 16mm mit 3 Speichen aus Messing Höhe ca. 35 mm Länge über Verschraubung 45 mm Durchflußrichtung beidseitig eingraviert Rohr 4 mm

25,50 €

Art-Nr. 57-001



Verdrängungsöler m. Glaszyl.

Verdrängungsöler gefertigt aus Messing hartgelötet und sandgestrahlt Öler wird in die Zudampfleitung zur Maschine eingebaut Öleinfüllschraube dichtet mit Kegel und O-Ring ab. Heißdampföl kann man mit einer Spritze befüllen, ebenso kann von oben mit der Spritzen-Kanüle das Kondensat abgesaugt werden ohne die Ablaßschraube die sich unten befindet zu öffnen. Verschlussschraube unten M6x0,5mm Glaszylinder aus Schott-Duranglas beidseitig angeschmolzen Glaszylinder wird beidseitig mit O-Ring abgedichtet Stehbolzen und Muttern aus rostfreiem Edelstahl Zur Anpassung der Ölmenge kann die Ölbohrung Ø 0.7mm aufgebohrt werden Daten Beidseitig Verschraubungen mit Konuseinlötnippel für 4mm Rohr Durchmesser: 16 mm Glaszylinder sichtbar 31 mm Höhe: 68 mm Breite: 21 mm Länge: 49 mm Druckprüfung mit 6 bar

34,50 €

Art-Nr. 52-001

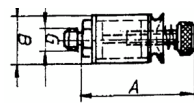

Tropföler - Glasöler - metrisch

Die Ölmenge wird mit der verstellbaren Nadel reguliert.

Produktgruppe 54

Art-Nr	Mat	A	B	M	Bemerkung	Stck	Preis
054-007	NeuSil	30,0	12	5	Glas verschr.	1	19,50
054-008	MS	27,8	12	5	Glas verschr.	1	14,00

64

Schäkel

Art-Nr	Mat	Typ	Gew	D	r	H	Stck	Preis
064-002	MS	M	1,0	4,0	0,8	7,0	4	5,70
064-013	MS	M	1,4	6,0	6,0	10,5	4	5,90
064-008	MS	M	1,2	4,4	1,2	8,2	4	5,70
064-037	MS	A	1,5	5,0	5,6	8,6	4	5,00
064-027	MS	M	2,0	7,6		12,2	4	7,10
064-040	MS	M	2,5	11	2,3	15	4	8,30
064-037	MS	A	NEIN	5	1,4	8,6	4	5,00
064-051	MS	A	NEIN	6	1,2	10,5	4	5,80
064-029	MS	A		7,6	1,9	12,2	4	6,40
064-035	MS	A		11,0	2,3	15,0	4	7,70
064-011	VZ			4,0	8,0	16,0	1	1,80
064-012	VZ			5,0	10,0	19,0	1	2,00

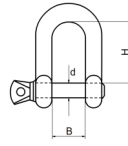

Schäkel A = mit Bolzen B = Bolzen mit Mutter M 1,4 -
M = Bolzen ein u. ausdrehbar

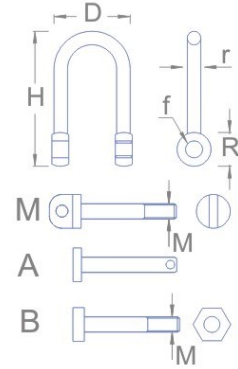

64

Schäkel geschweift

Art-Nr	Mat	Gewinde	D	B	H	Stck	Preis
064-049	MS	Nein	6,5		9,5	4	6,30
064-047	MS	Nein	8,0		10,5	4	6,40
064-044	MS	Nein	6,0		8,6	4	6,30

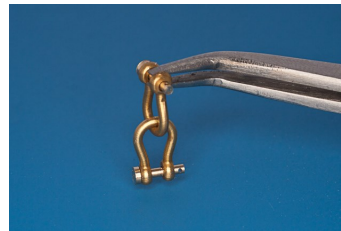

Schäkel - Geschweift - Messing funktionell / Bolzen ein-ausdrehbar
Steckbolzen ohne Gewinde

65

Spannschloss - Mini, Messing

Art-Nr	Max	M	O	L (min)	L (max)	D/d	Stck	Preis
065-001	MS	1,0	8	12	18	1,8	2	4,00
065-003	MS	1,4	9	15	21	2,2	2	4,10
065-004	MS	2,0	10	18	24	3,0	2	4,80
065-005	MS	2,0	12	20	28	3,0	2	4,80
065-006	MS	2,0	14	22	32	3,0	2	4,80
065-007	MS	2,0	16	24	36	3,0	2	4,80
065-008	MS	2,0	18	26	40	3,0	2	4,80
065-014	MS	3,0	16	24	36	2,0	2	4,80
065-013	MS	3,0	20	28	44	4,0	2	4,80
065-009	MS	3,0	24	32	53	4,0	2	4,80
065-010	MS	4,0	40	52	82	6,0	2	4,80

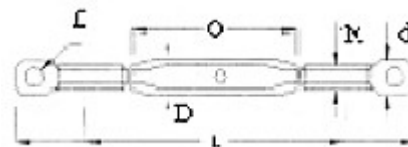

66

Wantenspanner, Messing

Art-Nr	Mat	Gew	L	L (min)	L (max)	O	D	d	Stck	Preis
066-007	MS	2	12	20	28	12	30	3	2	4,80
066-006	MS	2	18	22	32	18	3	3	2	4,80
066-005	MS	3	16	24	36	16	4	4	2	4,80
066-004	MS	3	18	26	40	18	4	4	2	4,80
066-003	MS	3	22	30	48	22	4	4	2	4,80
066-001	MS	3	24	32	50	24	4	4	2	4,80

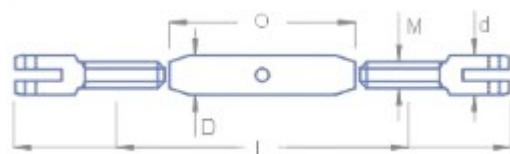



Nr. 1



Nr. 2

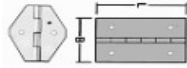

Nr. 3

Nr. 4



70

Scharniere

Art-Nr	Mat	Länge	Breite	Loch	Stck	Preis
070-009	MS Nr. 1	9	4		4	3,60
070-008	St/Ms Nr. 2	12	7	1,4	4	3,40
070-012	MS Nr. 4	10	9	1,0	4	3,40
070-004	MS Nr. 4	15	12	1,0	4	3,20
070-005	MS Nr. 4	20	9	1,0	4	3,20
070-002	MS Nr. 4	25	12	1,0	4	3,20
070-001	MS Nr. 3	20	17	1,4	4	3,20

67

Steuerrad für Schiffe - Messing

Art-Nr	Mat	Durchmesser	Stck	Preis
067-003	Messing	Ring 16 mm	1	3,50
067-004	Messing	Ring 18 mm	1	3,70
067-005	Messing	Ring 21 mm	1	3,90

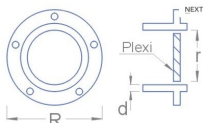

R mm	6,0	7,0	8,0	9,0	12,0	14,0	16,0	20,0
r mm	3,0	4,0	5,0	6,0	8,0	10,0	12,0	16,0
d mm	0,5	0,5	0,5	0,5	0,5	0,5	0,5	0,5

72

Bullaugen

Art-Nr	Mat	R	r	d	Stck	Preis
072-008	MS	6	6	0,5	5	4,40
072-007	MS	7	4	0,5	5	4,40
072-006	MS	8	8	0,5	5	4,40
072-005	MS	9	6	0,5	5	4,50
072-004	MS	12	8	0,5	5	4,50
072-003	MS	14	10	0,5	5	4,60
072-002	MS	16	12	0,5	5	4,70
072-001	MS	20	16	0,5	5	4,80



Ruder Hörner Nr. 1

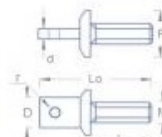

Ruder Hörner Nr. 2

68

Ruderhörner, Messing

Art-Nr	Ma/Nr	Gew	L	Lo	D	d	R	r	Stck	Preis
068-007	MS 1	2,0	7,0	11,0	2,5	0,7		0,8	2	1,50
068-005	MS 1	2,5	6,0	11,0	3,0	1,0	4,5	1,2	2	1,50
068-006	MS 2	2,0	7,0	11,0	2,5	0,7	0,4	0,8	2	1,50
068-008	MS 2	2,5	6,0	11,0	3,0	1,0	4,5	1,2	2	1,50

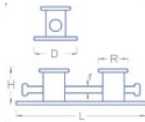
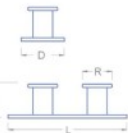

73

Doppelpoller & Doppelkreuzpoller

Art-Nr	Mat	L	H	D	R	f	Stck	Preis
Doppelpoller								
073-001	MS	28	10	9	8		2	2,80
073-002	MS	20	6	6	5		2	2,50
073-003	MS	18	5	5	4		2	2,50
Doppelkreuzpoller								
073-004	MS	20	6	6	5	1,5	2	3,90

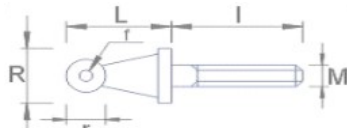

69

Horn - Messing - Alu

Art-Nr	Mat	L	R	M	Stck	Preis
069-006	MS	14	4	1,4	1	1,50
069-002	MS	15	5	1,4	1	1,50
069-007	MS	16	4	1,4	1	1,50
069-001	MS AL	16	5	1,4	1	1,60
069-008	MS	17	5	1,4	1	1,50
069-009	MS	19	5	1,4	1	1,50
069-010	MS AL	21	6	1,4	1	1,70
069-011	MS AL	21	8	2,5	1	1,80
069-012	MS AL	25	6	1,4	1	1,90
069-013	MS AL	27	8	2,5	1	2,00
069-014	MS AL	31	8	2,5	1	2,10

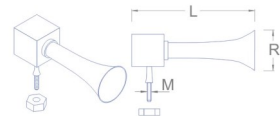

Handrad, Messing Handrad für Ventile Messing, Außendurchmesser 20mm 5 Speichen gefräst, Gewinde M3 sandgestrahlt Lieferumfang: 1 Handrad Bronze 12 - 14 - 16 - 18 - 20 mm Ge-

74

Haltegriffstangen, Messing

Art-Nr	Mat	Gew	f	R	L	r	I	Stck	Preis
074-005	MS	1,0	0,8	2,0	3,5	1,6	5,0	10	3,30
074-004	MS	1,4	1,0	2,5	4,5	2,0	5,0	10	3,50
074-003	MS	1,4	1,0	3,0	4,5	2,5	5,0	10	3,50
074-002	MS	2,0	2,0	4,5	6,0	3,5	6,8	10	3,60
074-001	MS	2,0	2,0	5,0	7,5	4,0	7,5	10	3,60



71

Handräder

Art-Nr	Mat	Ø	Bohrung	Stck	Preis
071-002	Brz	18	2,0	1	4,60
071-007	MS	16	2,5	1	3,80
071-006	MS	20	3,0	1	3,80

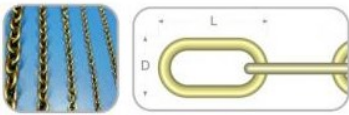

78 Mikro-Ketten, Messing

Art-Nr	Mat	D	Länge	Stärke	Stck	Preis
078-005	MS	1,1	1	0,30	1	2,40
078-006	MS	0,95	1	0,30	1	2,40

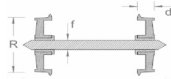

75 HO - Räder

HO - Räder mit Achse Messing Nickel Schwarz
Welle Stahl-Nickel 8 Speichen

Art-Nr	Mat	R	d	f	L	Stck	Preis
075-001	Messing	11,5	2,9	2	8	2	8,00

61 Seile & Pressklemmen

Kst. = mit kunststoff überzug

Art-Nr	Mat	Ø	A	L	Bem	Meter	Stck	Preis
061-001	ST Seil	0,30			Stahl VZ	5	1	2,50
061-002	ST Seil	0,60			Stahl VZ	5	1	2,60
061-003	ST Seil	0,80			Stahl VZ	5	1	2,70
061-004	ST Seil	1,00			Stahl VZ	5	1	2,80
061-005	ST Seil	1,20			Stahl VZ	5	1	2,80
061-013	ST Seil	1,50			Stahl VZ	5	1	2,80
061-011	Alu	1,0 - 1,5	1,5	6	Pressklemmen	5	1,10	



46 Gabelkopf

Gabelkopf mit Federklappbolzen

Art-Nr	Gewinde	Innen	Stck	Preis
046-001	3	Gabelgelenk 3 x 14 aus Alu Gabel 3 mm breit Federbolzen 4,0 mm Gewinde M 3	1	2,70
046-003	4		1	2,50

46 Gabelkopf

Gabelkopf mit Sicherungsring

Art-Nr	Gewinde	Innen	Stck	Preis
046-002	3	Gabelgelenk (Gabelkopf) Gwinde M 3 Bolzen-d 3 mm- Gabelbreite innenmaß 3 mm-- Gabellänge 10 mm	1	2,70

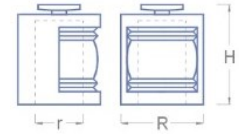

77 Positionslampen, Messing

Art-Nr	Mat	Farbe	Ø	Stck	Preis
077-002	MS / Plx	Rot	5	1	1,80
077-003	MS / Plx	Rot	6	1	1,80
077-004	MS / Plx	Rot	7	1	1,80
077-005	MS / Plx	Rot	8	1	1,80
077-006	MS / Plx	Rot	10	1	1,80
077-001	MS / Plx	Grün	10	1	1,80
077-007	MS / Plx	Grün	8	1	1,80
077-008	MS / Plx	Grün	7	1	1,80
077-009	MS / Plx	Grün	6	1	1,80
077-010	MS / Plx	Grün	5	1	1,80
077-011	MS / Plx	Weiß	10	1	1,80
077-012	MS / Plx	Weiß	8	1	1,80
077-013	MS / Plx	Weiß	7	1	1,80
077-014	MS / Plx	Weiß	6	1	1,80
077-015	MS / Plx	Weiß	5	1	1,80



Fässer aus Holz mit abnehmbarem
Deckel. B = Breite in der Mitte vom
Fass

97 Bier & Weinfässer aus Holz

Art-Nr	Höhe	Breite	Stck	Preis
097-011	14	10	4	3,40
097-007	18	15	4	3,50

98 Modelkanone

Lafette aus Holz, Rohr aus Messing, Maßstab 1:50

Art-Nr	Höhe	Breite	Stck	Preis
098-007	26	16	4	6,50
098-010	29	18	4	6,80
098-008	32	22	4	6,50
098-009	40	24	4	7,10

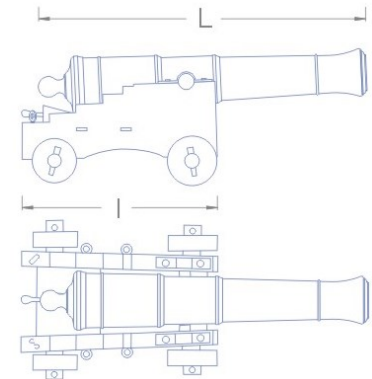

80

Unterlegscheiben & Schnorrnscheiben

Art-Nr	Mat	d1	d2	s	DIN	Bem	Stck	Preis
080-073	MS	1,1	3,0	0,3	125	gedr	25	1,70
080-002	MS	1,3	3,5	0,3	125	gedr	25	1,80
080-003	MS	1,5	4,0	0,3	125	gedr	25	1,80
080-004	MS	1,7	4,0	0,3	125	gedr	25	1,70
080-066	MS	2,2	5,0	0,3	125	gedr.	25	1,70
080-006	MS	2,7	6,0	0,5	125	gedr	25	1,70
080-007	MS	3,2	7,0	0,5	125	gedr	25	1,70
080-008	MS	3,7	8,0	0,5	125	gedr	25	1,60
080-009	MS	4,3	9,0	0,8	125	gedr	25	1,10
080-010	ST	1,1	3,0	0,3	125	gedr	25	1,60
080-011	ST	1,3	3,5	0,3	125	gedr	25	1,60
080-083	ST	1,5	4,0	0,3	125	gedr	25	1,80
080-059	ST	1,7	4,0	0,3	125	gedr	25	1,50
080-014	ST	2,2	5,0	0,3	125	gedr	25	1,60
080-015	ST	2,7	6,0	0,5	125	gedr	25	1,60
080-081	ST	3,2	7,0	0,5	125	gedr	25	1,40
080-017	ST	3,7	8,0	0,5	125	gedr	25	1,60
080-082	ST	4,3	9,0	0,8	125	gedr	25	1,00
080-019	VA	1,3	3,5	0,3	125		25	2,50
080-020	VA	1,5	4,0	0,3	125		25	1,90
080-021	VA	1,7	4,0	0,3	125		25	1,60
080-022	VA	2,2	5,0	0,3	125		25	1,10
080-023	VA	2,7	6,0	0,5	125		25	1,10
080-024	VA	3,2	7,0	0,5	125		25	1,10
080-025	VA	3,7	8,0	0,5	125		25	2,00
080-026	VA	4,3	9,0	0,8	125		25	1,40
080-027	ST	1,1	2,5	0,3	433		25	0,60
080-028	ST	1,3	3,0	0,3	433		25	0,60
080-029	ST	1,5	3,0	0,3	433		25	0,80
080-030	ST	1,7	3,5	0,3	433		25	0,70
080-084	ST	2,2	4,5	0,5	433		25	0,60
080-032	ST	2,7	5,0	0,5	433		25	0,60
080-033	ST	3,2	6,0	0,5	433		25	0,50
080-034	ST	4,3	8,0	0,5	433		25	0,50
080-071	MS	1,1	2,5	0,3	433	gesta	25	1,00
080-068	MS	1,3	3,0	0,3	433		25	1,00
080-069	MS	1,5	3,0	0,3	433		25	1,00
080-038	MS	1,7	3,5	0,3	433		25	0,90
080-072	MS	2,2	4,5	0,3	433		25	1,10
080-040	MS	2,7	5,0	0,5	433		25	0,80
080-041	MS	3,2	6,0	0,5	433		25	1,00
080-042	VA	1,5	3,0	0,3	433		25	1,30
080-043	VA	1,7	3,5	0,3	433		25	1,20
080-044	VA	2,2	4,5	0,3	433		25	1,00
080-045	VA	2,7	5,0	0,5	433		25	1,00
080-046	VA	3,2	6,0	0,5	433		25	1,00
080-079	ST/VZ	2,2	4,5	0,3	125		25	1,10
080-076	ST/VZ	3,2	6,3	0,5	125		25	1,10
080-051	Kst	2,2					25	1,00
080-052	Kst	2,7					25	1,10
080-053	Kst	3,2					25	1,10
080-054	Fdst	3,2	5,50	0,45	Schn	orrisch	25	1,50
080-080	ST/VZ	2,2	7,00	0,7	Kotfl	Scheib	10	1,00
080-056	ST/VZ	3,2	9,00	0,8	Kotfl	Scheib	10	1,00
080-057	ST/VZ	4,3		1,0			10	1,00
080-058	ST/VZ	4,3					25	1,30
080-086	St/ brün.	4,3	9,0	0,8			25	1,40

Gewinde	M 1,0	M 1,2	M 1,4	M 1,6	M 2,0	M 2,5	M 3,0	M 3,5	M 4,0
d1	1,1	1,3	1,5	1,7	2,2	2,7	3,2	3,7	4,3
d2	3,0	3,5	4,0	4,0	5,0	6,0	7,0	8,0	9,0
S	0,3	0,3	0,3	0,3	0,3	0,5	0,5	0,5	0,8



Abb. Und Maßtabelle zu Gruppe: 80



O-Ring Temperatur 30 - 100 ° C, Beständigkeit gegen Öle, Fette, Wasser, Benzin, Glykole

81

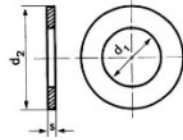
O-Ringe, Perbunan

Art-Nr	Stärke	Innen	Stck	Preis
081-001	1,0	1,5	5	1,20
081-002	1,0	2,0	5	1,20
081-003	1,0	3,0	5	1,20
081-004	1,0	4,0	5	1,20
081-005	1,0	5,0	5	1,20
081-006	1,0	6,0	5	1,20
081-007	1,0	7,0	5	1,20
081-008	1,0	8,0	5	1,20
081-009	1,5	2,0	5	1,20
081-010	1,5	3,0	5	1,20
081-011	1,5	4,0	5	1,20
081-012	1,5	5,0	5	1,20
081-013	1,5	6,0	5	1,30
081-014	1,5	7,0	5	1,30
081-015	1,5	8,0	5	1,30
081-016	1,5	10,0	5	1,30
081-017	1,5	12,0	5	1,40
081-018	2,0	3,0	5	1,50
081-019	2,0	4,0	5	1,50
081-020	2,0	5,0	5	1,50
081-021	2,0	6,0	5	1,50
081-022	2,0	7,0	5	1,50
081-023	2,0	8,0	5	1,60
081-024	2,0	10,0	5	1,60
081-025	2,0	12,0	5	1,60

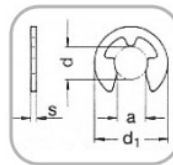

Für Wellen, aus Federstahl

82

Wellensicherungen

Sicherungsscheiben

Art-Nr	Mat	d1	Welle	Farbe	Stck	Preis
082-008	ST	0,8		Schwarz	10	0,80
082-007	ST	1,2	1,4 - 2,0		25	0,80
082-006	ST	1,5	2,0 - 2,5		25	0,80
082-005	ST	1,9	2,5 - 3,0		25	0,80
082-004	ST	2,3	3,0 - 4,0		25	0,80
082-012	ST	3,2	4,0 - 5,0		25	0,80
082-013	ST	4,0	5,0 - 7,0		25	0,80
082-011	ST	6,0	7,0 - 9,0		10	0,80

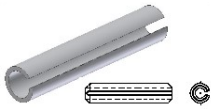

85

Spannstifte, Federstahl

Art-Nr	Mat	Ø	Länge	Stck	Preis
085-001	FeSt	2,0	12	25	2,90
085-002	FeSt	2,0	10	25	2,90
085-003	FeSt	2,0	6	25	2,90
085-004	FeSt	2,0	4	25	2,90

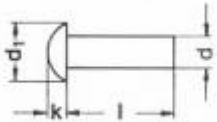

88

Nieten

Kupfer, Alu

Art-Nr	Mat	Kopf	Schaft	Länge	DIN	Stck	Preis
088-030	Kupfer	1,8	1,0	3,0	660	50	3,00
088-031	Kupfer	1,8	1,0	4,0		50	3,00
088-005	Kupfer	1,8	1,0	6,0	660	50	3,00
088-028	Kupfer	1,8	1,0	8,0	660	50	3,00
088-033	Kupfer	1,8	1,0	10,0	660	50	3,10
088-007	Kupfer	2,3	1,4	5,0	660	50	3,00
088-008	Kupfer	2,7	1,4	6,0	660	50	3,00
088-009	Kupfer	3,4	2,0	3,0	660	50	2,75
088-011	Kupfer	3,4	2,0	4,0	660	50	2,75
088-012	Kupfer	3,4	2,0	5,0	660	50	3,00
088-019	Kupfer	3,4	2,0	6,0	660	50	3,00
088-020	Kupfer	3,4	2,0	8,0	660	50	3,00
088-040	Alu	1,8	1,0	4,0	660	50	3,00
088-041	Alu	3,4	2,0	4,0	660	50	3,20
088-042	Alu	3,4	2,0	6,0	660	50	3,20
088-043	Alu	3,4	2,0	8,0	660	50	3,20

83

Federringe

VA Rostfrei

Art-Nr	Mat	d1	d2	DIN	Stck	Preis
083-005	VA	2,1	4,4	127	25	0,90
083-004	VA	2,6	5,1	127	25	0,90
083-003	VA	3,1	6,2	127	25	1,00
083-006	VA	3,6	6,7	127	25	1,00
083-001	VA	4,1	7,6	127	25	1,00

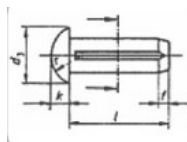
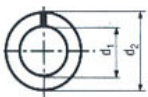

84

Kerbnägel

Halbrund

Art-Nr	Mat	Kopf	Schaft	Länge	Stck	Preis
084-001	ST	2,4	1,4	3	50	2,90
084-002	ST	2,4	1,4	5	50	2,20
084-003	ST	2,9	1,6	4	50	2,40
084-004	ST	2,9	1,6	6	50	2,70
084-005	ST	3,5	2,0	4	50	2,50
084-006	ST	4,3	2,5	4	50	2,20
084-007	ST	5,0	3,0	4	50	2,30

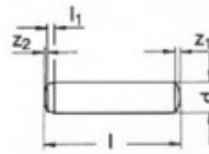

d	1,0	1,5	2,0	2,5	3,0	4,0
l2	0,4	0,5	0,6	0,7	0,8	1,0
r	1,0	1,6	2,0	2,5	3,0	4,0
z1	0,15	0,23	0,30	0,40	0,45	0,60
z2	0,08	0,12	0,18	0,25	0,30	0,40

86

Zylinderstifte

Stahl, Toleranz m6

Art-Nr	Ø	Länge	Toleranz	Güte	DIN	Stck	Preis
086-001	1,0	12	6		6325	25	3,40
086-002	1,5	10	6		6325	25	3,70
086-003	1,5	14		100Cr6	6325	25	4,10
086-012	1,5	18	6		6325	10	1,70
086-004	2,0	10	6		6325	25	3,70
086-011	2,0	12	6		6325	10	1,50
086-006	2,0	14	6		6325	25	4,00
086-007	2,0	20	6		6325	25	4,70
086-008	2,5	18	6		6325	10	2,00
086-009	3,0	14	6		6325	25	4,90
086-010	3,0	24	6		6325	25	4,90

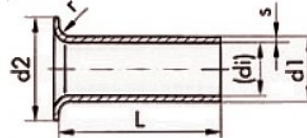

Niete MS = Messing 0,35 - 1,5
gedreht Messing gepresst DIN
660 Kupfer gepresst DIN 660 Alu
gepresst DIN 660 Stahl gepresst
DIN 660

89

Nieten & Hohlnieten

Messing, Stahl

Art-Nr	Mat	Kopf	Schaft	L	d2	d1	Art / DIN	Stck	Preis
089-056	MS	0,35	0,30	2,20			gedr.	25	4,70
089-002	MS	0,50	0,30	1,80			gedr.	25	4,60
089-003	MS	0,60	0,50	2,00			gedr.	25	4,60
089-052	MS	0,70	0,50	2,00			gedr.	25	4,60
089-053	MS	0,80	0,50	3,00			gedr.	50	5,50
089-055	MS	0,80	0,5	2,00			gedr.	50	5,60
089-006	MS	1,20	0,80	4,00			gedr.	50	5,50
089-007	MS	1,20	0,80	5,00			fein gedr.	50	5,50
089-008	MS	1,20	0,80	6,00			fein gedr.	50	5,80
089-009	MS	1,30	1,00	3,00			fein gedr.	50	4,90
089-057	MS	1,30	1,00	4,00			fein gedr.	50	4,90
089-011	MS	1,30	1,00	5,00			fein gedr.	50	4,90
089-012	MS	1,30	1,00	6,00			fein gedr.	50	4,90
089-058	MS	1,5	1,00	4,00			fein gedr.	50	4,50
089-015	MS	1,80	1,00	6,00			fein gedr.	50	4,10
089-051	MS	1,80	1,4	5,00			fein gedr.	50	4,20
089-060	MS	2,3	1,4	6,00			fein gedr.	50	4,00
089-059	MS	2,40	1,4	4,00			fein gedr.	50	4,40
089-016	MS	3,50	2,00	4,00			DIN 660	50	3,20
089-017	MS	3,50	2,00	6,00			DIN 660	50	3,20
089-018	MS	3,50	2,00	8,00			DIN 660	50	3,20
089-019	MS	3,50	2,00	10,00			DIN 660	50	3,50
089-020	MS	1,50	0,25	2,50	2,5	1,0	Hohl.	25	2,50
089-021	MS	1,50	0,25	4,00	2,5	1,0	Hohl.	25	2,50
089-022	MS	1,50	0,25	6,00	2,5	1,0	Hohl.	25	2,50
089-023	MS	1,50	0,25	8,00	2,5	1,0	Hohl.	25	2,50
089-024	MS	2,00	0,30	4,00	3,2	1,4	Hohl.	25	2,50
089-025	MS	2,00	0,30	6,00	3,2	1,4	Hohl.	25	2,50
089-026	MS	2,00	0,30	8,00	3,2	1,4	Hohl.	25	2,50
089-044	MS	3,00	0,30	3,00	4,5	2,4		25	2,50
089-045	MS	3,00	0,30	4,00	4,5	2,4		25	2,50
089-048	MS	3,00	0,30	5,00	4,5	2,4		25	2,50
089-049	MS	3,00	0,30	6,00	4,5	2,4		25	2,50

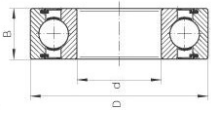

90

Kugellager

Art-Nr	Mat	Innen(d)	Aussen(D)	Stärke(B)	Bem	Stck	Preis
090-045	ST	1,0	3	1,0		5	5,00
090-048	ST	1,5	4	2,0		5	5,00
090-001	ST	1,5	5	2,0		5	5,00
090-002	ST	1,5	5	2,6		5	5,00
090-057	ST	3,0	6	2,0		5	5,00
090-053	ST	3,0	7	3,0		5	5,00
090-011	ST	3,0	7	3,0	m. Fl.	5	7,00
090-013	ST	3,0	8	3,0		5	5,00
090-015	ST	3,0	8	3,0	m. Fl.	5	7,00
090-017	ST	3,0	8	4,0		5	5,00
090-019	ST	4,0	8	3,0		5	4,00
090-021	ST	4,0	8	3,0	m. Fl.	5	7,00
090-023	ST	4,0	9	4,0		5	5,00
090-025	ST	4,0	10	4,0		5	5,00
090-066	ST	5,0	5	2		5	5,00
090-005	ST	5,0	5	2,3		5	5,00
090-007	ST	5,0	5	2,3	m. Fl.	5	7,00
090-081	ST	5,0	8	2,5	m. Fl.	5	7,00
090-029	ST	5,0	10	4,0		5	5,00
090-031	ST	5,0	11	4,0		5	5,00
090-071	ST	5,0	16	5,0		5	5,00
090-009	ST	6,0	6	2,5		5	5,00
090-033	ST	6,0	10	3,0		5	5,00
090-035	ST	6,0	12	4,0		5	5,00
090-037	ST	6,0	13	5,0		5	5,00
090-039	ST	6,0	19	6,0		1	1,00
090-078	ST	8,0	12	3,5		5	5,00

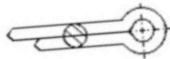

91

Splinte

Art-Nr	Mat	Ø	Länge	Stck	Preis
091-001	Vz	1,6	16	25	1,20
091-002	Vz	1,6	8	25	1,20
091-003	Vz	1,2	16	25	1,20
091-004	Vz	1,2	8	25	1,20
091-005	Vz	1,0	16	25	1,20
091-007	Vz	1,0	12	25	1,20
091-006	Vz	1,0	8	25	1,20



107

Gelenkköpfe

Körper - Aluminium, Kugel-Stahl gehärtet,
Kugel ausrastbar, Gelenkkopf = innen, Boh-
rung Kugel 2 mm

Art-Nr	Mat	Ø	Bohrung	Stck	Preis
107-001	Stahl	2,0	2,0	1	2,50

92

Kugeln

VA, Rostfrei

Art-Nr	Mat	Ø	Stck	Preis
092-008	Stahl/CR	4	10	2,00
092-010	VA G 10	1,0	5	1,20
092-009	VA G 10	2,0	5	1,20
092-014	VA G100	2,5	5	1,30
092-007	VA G 10	3,0	5	1,20
092-006	VA G 10	4,0	5	1,30
092-012	VA G 10	4,5	5	1,30
092-005	VA G 10	5,0	5	1,30
092-004	VA G 10	6,0	5	1,30

93

Stellringe

Messing, vernickelt

Art-Nr	Bohr	A	Bemerkung	Stck	Preis
093-001	5,0	9	2 Gew.stifte M 3 x 3, Innensechsk.	2	1,00
093-012	4,0	8	ALU— 2 Gew.stifte M 3 x 3 ST	2	1,00
093-003	3,0	8	2 Gew.stifte M 3 x 3, Innensechsk.	2	1,00
093-004	2,5	8	2 Gew.stifte M 3 x 3, Innensechsk.	2	1,00
093-010	2,0	6	2 Gew.stifte., Stärke 4mm, M 2 x 3, Innensechsk. Alu	2	1,00

87

Stehbolzen

Stahl

Art-Nr	Mat	Gew	L	Steg	Stck	Preis
087-001	Stahl	2	15	1,6	10	2,40
087-002	Stahl	3	15	1,6	10	2,40



96

Druckfedern

Art-Nr	R	H	f	H/min	Stck	Preis
096-006	0,9	4,3	0,10	1,8	10	1,60
096-005	1,0	5,8	0,12	2,0	10	1,60
096-001	1,5	5,7	0,15	1,8	10	1,60
096-003	1,5	9,6	0,15	2,75	10	1,60
096-002	1,9	8,9	0,15	2,5	10	1,60
096-004	2,2	5,0	0,27	2,5	10	1,60

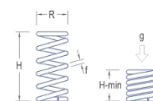

*** M V D *** info@modellbauschrauben.de Tel. 01525/1831100

MVD Modellbauschrauben Vertrieb Dreieich
Brigitte Laudert
Auf der Schulwiese 25
D - 63303 Dreieich

Name:	_____
Straße:	_____
PLZ/Ort:	_____
Kunden-Nr.:	_____
Tel.:	_____
E-Mail:	_____

Art.-Nr.	Artikel	Anzahl	Einzel Preis	Gesamt Preis

Kundenbemerkung:

Gesamtsumme

Gesamtsumme
* Minus Rabatt
** PlusVersandkosten

*** Rabatt:**
Ab 50 Euro Warenwert 5%
Ab 100 Euro Warenwert 11%**

**** Versandkosten**
2,90 Euro innerhalb Deutschland
7,50 Euro in die EU und Schweiz
Versandkostenfrei ab einem Bestellwert von 100,- Euro (nach Abzug Rabatt)

Lieferbedingungen:

Alle Preise sind inklusive 19% MwSt. Mindestbestellwert ist 10,- Euro

Versandkosten 2,90 Euro innerhalb Deutschland

Versandkosten 7,50 Euro in die EU und Schweiz

Falls es zu Preisabweichungen zwischen Webshop und Katalog kommen sollte, dann gilt der im WebShop angegebene Preis.

- Ab einem Bestellwert von 50,- Euro geben wir Ihnen 5% Rabatt.
Ab einem Bestellwert von 100,- Euro geben wir Ihnen einen Rabatt von 11 %
- Versandkostenfrei ab einem Bestellwert von 100,- Euro (nach Abzug Rabatt)

Abkürzungen:

Mat = Material
Gew = Gewinde

A = aussen
AL = Aluminium
Cu = Kupfer
CH = Chromatiert
i = innen
KH = Kopfhöhe
KS = Kreuzschlitz
L = Länge
LK = Linsenkopf
M = Metrisches Gewinde
Max = Maximal
MH = Mutternhöhe
MS = Messing
SK = Senkkopf
St = Stärke
ST = Stahl
Stck = Stückzahl
Steig = Steigung
SW = Schlüsselweite
VA = Edelstahl Rostfrei
vn = vernickelt
VE = Verpackungseinheit
VZ = Verzinkt

Spezielle Abkürzungen entnehmen Sie bitte der entsprechenden Skizze

Direktverkauf:

Nach telefonischer Vereinbarung!

Mobil: **01525/1831100**

Unser Messestand...

